

Instrukcja obsługi

Maszyna do szycia i haftowania

Product Code (Kod produktu): 888-G30/G32/G34

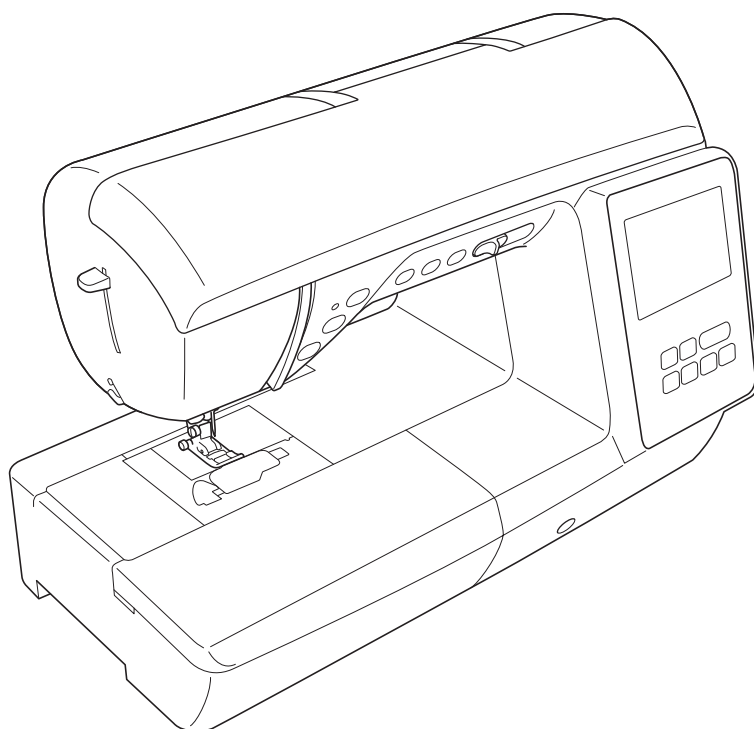

Przed przystąpieniem do używania maszyny zapoznaj się z niniejszym dokumentem. Zalecamy zachowanie tego dokumentu na przyszłość i przechowywanie go w dostępnym miejscu.

WPROWADZENIE

Dziękujemy za zakup maszyny. Przed użyciem maszyny przeczytaj uważnie rozdział „WAŻNE INSTRUKCJE DOTYCZĄCE BEZPIECZEŃSTWA”, a następnie zapoznaj się z tą instrukcją w celu uzyskania informacji dotyczących prawidłowej obsługi poszczególnych funkcji maszyny. Po przeczytaniu instrukcji należy przechowywać ją w miejscu, w którym będzie można łatwo skorzystać z niej w przyszłości.

WAŻNE INSTRUKCJE DOTYCZĄCE BEZPIECZEŃSTWA

Przed rozpoczęciem pracy z maszyną przeczytaj informacje dotyczące bezpieczeństwa.

NIEBEZPIECZEŃSTWO

— Aby zmniejszyć ryzyko porażenia prądem elektrycznym:

1 Zawsze wyjmuj wtyczkę z gniazdka natychmiast po zakończeniu pracy, przed czyszczeniem maszyny oraz przed wykonaniem wszelkich czynności serwisowych opisanych w tej instrukcji lub w przypadku pozostawienia maszyny bez nadzoru.

OSTRZEŻENIE

— Aby zmniejszyć ryzyko poparzeń, pożaru, porażenia prądem lub obrażeń cielesnych:

2 Zawsze wyjmuj wtyczkę maszyny z gniazdka przed wykonaniem wszelkich czynności serwisowych opisanych w tej instrukcji.

- Aby wyjąć wtyczkę z gniazdka, ustaw włącznik maszyny w pozycji „O” w celu jej wyłączenia, a następnie przytrzymaj wtyczkę i wyciągnij ją z gniazdka elektrycznego. Nie ciągnij za przewód.
- Podłączaj maszynę bezpośrednio do gniazdka elektrycznego. Nie używaj przedłużaczy.
- Zawsze wyjmuj wtyczkę maszyny z gniazda w przypadku przerwy w dostawie energii elektrycznej.

3 Zagrożenia elektryczne:

- Maszynę należy podłączyć do źródła zasilania prądem przemiennym w zakresie podanym na etykiecie znamionowej. Nie podłączaj jej do źródła zasilania prądem stałym ani do falownika. Jeśli nie masz pewności, jakim źródłem zasilania dysponujesz, zapytaj wykwalifikowanego elektryka.
- Maszyna jest zatwierdzona do użytku wyłącznie w kraju, w którym została zakupiona.

4 Nie używaj maszyny, jeżeli przewód lub wtyczka są uszkodzone, jeśli maszyna nie działa prawidłowo, została upuszczona lub uszkodzona bądź miała kontakt z wodą. Przekaż maszynę do najbliższego autoryzowanego sprzedawcy produktów firmy Brother w celu jej sprawdzenia, naprawy, regulacji elektrycznych lub mechanicznych.

- Jeśli zauważysz nietypowe objawy, na przykład zapach lub ciepło wydzielane przez maszynę, odbarwienia lub deformacje jej powierzchni, zarówno podczas przechowywania, jak i użytkowania maszyny, natychmiast wyłącz maszynę i odłącz ją od źródła zasilania.
- Transportując maszynę, przenoś ją za uchwyt. Podnoszenie maszyny za inne części może spowodować jej uszkodzenie lub usterkę, co z kolei może prowadzić do obrażeń cielesnych.
- Podnosząc maszynę nie wykonuj nagłych ani nieostrożnych ruchów, które mogą spowodować obrażenia cielesne.

5 Zawsze zachowuj czystość w miejscu pracy:

- Nigdy nie używaj maszyny, jeśli jej otwory wentylacyjne są zablokowane. Zwracaj uwagę na to, aby otwory wentylacyjne maszyny i sterownik nożny były wolne od nagromadzonych skrawków tkaniny, kurzu czy luźnych kawałków tkaniny.
- Nie umieszczaj żadnych przedmiotów na module sterowania stopką.
- Nie upuszczaj ani nie umieszczaj żadnych przedmiotów w otworach.
- Nie używaj maszyny w pomieszczeniu, w którym używane są substancje w aerozolu (spray) lub w którym jest podawany tlen.
- Nie używaj maszyny w pobliżu źródła ciepła, takiego jak piecyk lub żelazko; w przeciwnym razie maszyna, przewód zasilający lub materiał mogą się zapalić, skutkując pożarem lub porażeniem prądem elektrycznym.
- Nie umieszczaj maszyny na niestabilnej powierzchni, na przykład na niestabilnym lub pochylonym stole. W przeciwnym razie maszyna można spaść na podłogę, wywołując obrażenia cielesne.

6 Wymagane jest zachowanie szczególnej ostrożności podczas szycia:

- Zawsze zwracaj szczególną uwagę na igłę. Nie używaj wygiętych ani uszkodzonych igieł.
- Nie zbliżaj palców do żadnych ruchomych części. Wymagane jest zachowanie szczególnej ostrożności podczas czynności wykonywanych w obszarze pracy igły maszyny.

- W momencie wykonywania jakichkolwiek regulacji w obszarze pracy igły, ustaw włącznik maszyny w pozycji „O” w celu jej wyłączenia.
- Nie używaj uszkodzonej lub nieodpowiedniej płytki ścięgowej. W przeciwnym razie może dojść do złamania igły.
- Nie popychaj materiału podczas szycia ani nie ciągnij go; skrupulatnie przestrzegaj instrukcji podczas szycia swobodnego, aby nie wygiąć igły i nie spowodować jej złamania.

7 Maszyna nie jest przeznaczona do zabawy:

- Należy postępować ze szczególną ostrożnością w przypadku, gdy maszyna jest używana przez lub w pobliżu dzieci.
- Plastikowy worek, w którym została dostarczona maszyna, należy przechowywać poza zasięgiem dzieci lub wyrzucić. Nie wolno zezwalać dzieciom na zabawę workiem z uwagi na niebezpieczeństwo uduszenia.
- Nie używaj maszyny poza pomieszczeniami.

8 Aby przedłużyć okres sprawności maszyny:

- Nie używaj ani nie przechowuj maszyny w miejscach wystawionych na bezpośrednie działanie światła słonecznego lub wysoką wilgotność. Nie korzystaj ani nie przechowuj maszyny w pobliżu ogrzewaczy wewnętrznych, żelazek, lamp halogenowych lub innych tego typu gorących obiektów.
- Do czyszczenia maszyny nie używaj środków czyszczących ani rozpuszczalników organicznych, takich jak rozcieńczalnik, eter naftowy czy alkohol. W przeciwnym razie zewnętrzna powłoka może się odkleić lub zarysować.
- Zawsze korzystaj z Instrukcji obsługi podczas wymiany lub instalacji zespołów, stopki, igły lub innych części w celu zapewnienia ich prawidłowej instalacji.

9 Aby przeprowadzić naprawę lub regulację:

- W razie uszkodzenia ekranu konieczna jest jego wymiana u autoryzowanego sprzedawcy produktów firmy Brother.
- W razie wystąpienia usterki lub konieczności regulacji maszyny zawsze najpierw zapoznaj się z tabelą rozwiązywania problemów znajdującą się z tyłu Instrukcji obsługi w celu zidentyfikowania problemu i przeprowadzenia samodzielnej regulacji. Jeśli problem nie zostanie rozwiązany, skontaktuj się z lokalnym autoryzowanym sprzedawcą firmy Brother.

Używaj maszyny zgodnie z jej przeznaczeniem opisanym w instrukcji obsługi.

Używaj akcesoriów zalecanych przez producenta i wymienionych w instrukcji.

Zawartość instrukcji oraz specyfikacje produktu mogą ulec zmianie bez wcześniejszego powiadomienia.

Dodatkowe informacje na temat produktu oraz jego aktualizacji znajdują się na stronie internetowej www.brother.com

**ZACHOWAJ TĘ
INSTRUKCJĘ.
Ta maszyna jest
przeznaczona wyłącznie
do użytku domowego.**

DO UŻYTKOWNIKÓW W KRAJACH NIEBĘDĄCYCH CZŁONKAMI CENELEC

To urządzenie nie jest przeznaczone do użycia przez osoby z ograniczoną sprawnością ruchową, czuciową lub umysłową (w tym dzieci) lub niedysponujące odpowiednim doświadczeniem i wiedzą bez nadzoru lub przeszkolenia w dziedzinie użytkowania urządzenia ze strony osoby odpowiedzialnej za bezpieczeństwo. Nie należy zostawiać dzieci bez dozoru w pobliżu urządzenia, aby nie dopuścić do zabawy z urządzeniem.

DO UŻYTKOWNIKÓW W KRAJACH CZŁONKOWSKICH CENELEC

Urządzenie może być używane przez dzieci od 8 lat wzwyż oraz przez osoby o obniżonych możliwościach fizycznych, sensorycznych lub umysłowych lub nie posiadające doświadczenia ani odpowiedniej wiedzy, pod warunkiem, że pracują pod nadzorem lub zostały poinstruowane o zasadach bezpiecznego użytkowania urządzenia i są świadome możliwych zagrożeń. Dzieci nie powinny się bawić urządzeniem. Czyszczenie oraz czynności konserwacyjne nie powinny być wykonywane przez dzieci bez nadzoru.

INFORMACJE DOTYCZĄCE WYŁĄCZNIE UŻYTKOWNIKÓW Z WIELKIEJ BRYTANII, IRLANDII, MALTY I CYPRU

WAŻNE

- W przypadku wymiany bezpiecznika instalowanego we wtyczce, skorzystaj z zatwierdzonego przez ASTA bezpiecznika typu BS 1362, tzn. oznaczonego symbolem  i o natężeniu identycznym z zaznaczonym na wtyczce.
- Zawsze zakładaj pokrywę bezpiecznika. Nigdy nie korzystaj z wtyczek bez pokrywy bezpiecznika.
- Jeśli dostępne gniazdko elektryczne nie jest przystosowane do wtyczki dostarczonej wraz z maszyną, skontaktuj się z autoryzowanym sprzedawcą produktów firmy Brother w celu uzyskania odpowiedniego przewodu.

Deklaracja zgodności (tylko Europa i Turcja)

My, Brother Industries, Ltd. 15-1 Naeshiro-cho, Mizuho-ku, Nagoya 467-8561 Japonia, oświadczamy, że ten produkt jest zgodny z zasadniczymi wymaganiami wszystkich odpowiednich dyrektyw i przepisów obowiązujących we Wspólnocie Europejskiej.

Deklarację zgodności można pobrać ze strony Brother support. Odwiedź support.brother.com

Deklaracja zgodności dla dyrektywy RE 2014/53/UE (tylko Europa i Turcja) (Dotyczy modeli z interfejsami radiowymi)

My, Brother Industries, Ltd. 15-1 Naeshiro-cho, Mizuho-ku, Nagoya 467-8561 Japonia, oświadczamy, że produkty te są zgodne z wymaganiami dyrektywy RE 2014/53/UE.

Deklarację zgodności można pobrać ze strony Brother support. Odwiedź support.brother.com

Bezprzewodowa sieć LAN (tylko modele z funkcją bezprzewodowej sieci LAN)

Ta maszyna obsługuje interfejs bezprzewodowy.
Pasmo (pasma) częstotliwości: 2400-2483,5 MHz
Maksymalna moc częstotliwości radiowej transmitowana w paśmie (pasmach) częstotliwości: Mniej niż 20 dBm (e.i.r.p)

Warunki korzystania

UWAGA! PROSZĘ UWAŻNIE PRZECZYTAĆ!

Niniejsze warunki korzystania („Umowa”) są prawnie wiążącym porozumieniem pomiędzy Brother Industries, Ltd. („Spółka”) a użytkownikiem, które reguluje sposób korzystania z Oprogramowania, zainstalowanego lub udostępnionego przez Spółkę, do użytku w połączeniu z produktami do szycia lub rękodzielnictwa („Produkt Spółki”). Termin „Oprogramowanie” obejmuje wszelkie treści zawarte w danych, dane projektowe, formaty danych, oprogramowanie sprzętowe Produktu Spółki oraz aplikację na komputer PC lub na urządzenie mobilne.

Skorzystanie z Oprogramowania i Produktu Spółki jest jednoznaczne z przyjęciem na siebie obowiązku przestrzegania warunków niniejszej Umowy. Jeżeli użytkownik nie akceptuje warunków niniejszej Umowy, Spółka nie udziela użytkownikowi licencji na Oprogramowanie i użytkownik nie może z niego korzystać. Ewentualne zmiany lub uzupełnienia dotyczące niniejszej Umowy mogą być dołączone do Oprogramowania.

Osoby zatwierdzające niniejszą Umowę w imieniu jakiegokolwiek podmiotu, oświadczają, że są właściwie umocowane prawnie do podpisania prawnie wiążącej umowy w imieniu rzeczonoego podmiotu.

Warunki ogólne

1 Udzielenie licencji

- 1.1 Zgodnie z warunkami niniejszej Umowy Spółka niniejszym udziela użytkownikowi osobistej, niewyłącznej, nieprzenoszalnej i odwoławczej licencji na użytkowanie Oprogramowania, wyłącznie w połączeniu z Produktem Spółki.
- 1.2 Prawo użytkownika do korzystania z Oprogramowania jest przedmiotem licencji a nie zbycia i udzielane jest wyłącznie do użytku zgodnie z warunkami niniejszej Umowy. Spółka i jej dostawcy zachowują wszelkie prawa, tytuły i udziały związane z Oprogramowaniem, w tym między innymi wszelkie prawa własności intelektualnej.

2 Ograniczenia

- 2.1 Jeżeli niniejsza Umowa bądź lokalne przepisy nie mówią wyraźnie inaczej, użytkownik zobowiązuje się:
 - 2.1.1 nie podejmować prób dezasemblowania, dekompilowania, inżynierii wstecznej, tłumaczenia Oprogramowania bądź innych prób poznania jego kodu źródłowego (dotyczy to także danych i treści opracowanych z użyciem Produktu Spółki lub oprogramowania użytkowego do edycji treści – to samo stosuje się dalej w całym niniejszym paragrafie 2);
 - 2.1.2 nie tworzyć prac pochodnych w oparciu o całość lub część Oprogramowania;
 - 2.1.3 nie rozpowszechniać, przekazywać ani udostępniać Oprogramowania w jakiegokolwiek formie, w całości bądź w części, innym osobom, bez uprzedniej pisemnej zgody Spółki;

- 2.1.4 nie tworzyć kopii Oprogramowania, za wyjątkiem sytuacji, w których jest to wymagane w ramach normalnego korzystania z Oprogramowania w połączeniu z Produktem Spółki albo w ramach stworzenia kopii zapasowej lub zapewnienia bezpiecznej pracy;
- 2.1.5 nie przenosić, wypożyczać, wynajmować, podnajmować, pożyczać, tłumaczyć, łączyć, dostosowywać, urozmaicać, zmieniać czy modyfikować Oprogramowania, w całości bądź w części, ani nie dopuszczać do łączenia lub integrowania Oprogramowania bądź jego części z innymi programami;
- 2.1.6 dołączać informację o prawach autorskich Spółki oraz niniejszą Umowę do wszystkich częściowych lub pełnych kopii Oprogramowania; oraz
- 2.1.7 nie używać Oprogramowania do innych celów (w tym między innymi w połączeniu z nieautoryzowanymi produktami lub programami do szycia/ rękodzielnictwa) niż określone w paragrafie 1 niniejszej Umowy.

3 Odmowa udzielenia gwarancji

W ZAKRESIE DOPUSZCZALNYM PRZEZ OBOWIĄZUJĄCE PRAWO OPROGRAMOWANIE DOSTARCZANE JEST „TAKIE, JAKIE JEST”, BEZ ŻADNYCH GWARANCJI CZY WARUNKÓW, USTNYCH BĄDŹ PISEMNYCH, WYRAŹNYCH BĄDŹ DOROZUMIANYCH. SPÓŁKA W SZCZEGÓLNOŚCI ODMAWIA WSZELKICH DOROZUMIANYCH GWARANCJI LUB WARUNKÓW PRZYDATNOŚCI HANDLOWEJ, ZADOWALAJĄCEJ JAKOŚCI, NIENARUSZENIA PRAW INNYCH I/LUB PRZYDATNOŚCI DO OKREŚLONEGO CELU.

4 Ograniczenie odpowiedzialności

- 4.1 SPÓŁKA NIE PONOSI ODPOWIEDZIALNOŚCI WOBEC UŻYTKOWNIKA, UŻYTKOWNIKÓW KOŃCOWYCH LUB INNYCH PODMIOTÓW, Z TYTUŁU UTRATY ZYSKÓW, DOCHODÓW, OSZCZĘDNOŚCI LUB DANYCH, ZAKŁÓCENIA UŻYTKOWANIA, SZKÓD WYNIKOWYCH, UBOCZNYCH, SZCZEGÓLNYCH, RETORSYJNYCH CZY POŚREDNICH, PONIESIONYCH PRZEZ WSPOMNIANE STRONY (BEZ WZGLĘDU NA ICH PODSTAWĘ UMOWNĄ BĄDŹ PRAWNĄ), NAWET JEŚLI SPÓŁKA ZOSTAŁA POWIADOMIONA O MOŻLIWOŚCI POWSTANIA TAKICH SZKÓD, WYNIKAJĄCYCH LUB ZWIĄZANYCH Z OPROGRAMOWANIEM, POMOCĄ TECHNICZNĄ ALBO NINIEJSZĄ UMOWĄ. POWYŻSZE OGRANICZENIA STOSUJĄ SIĘ W MAKSYMALNYM STOPNIU DOPUSZCZONYM PRZEZ OBOWIĄZUJĄCE PRAWO, BEZ WZGLĘDU NA NIESPEŁNIENIE ZASADNICZEGO CELU LUB OGRANICZONE ŚRODKI ZARADCZE.

- 4.2 BEZ WZGLĘDU NA POSTANOWIENIA PARAGRAFÓW 3 I 4.1 NINIEJSZEJ UMOWY, NIE MA ONA NA CELU WYKLUCZENIE LUB OGRANICZENIE ODPOWIEDZIALNOŚCI SPÓŁKI Z TYTUŁU ŚMIERCI BĄDŹ OBRAŻENIA CIAŁA W WYNIKU ZANIEDBANIA, ANI TEŻ OGRANICZENIE USTAWOWYCH PRAW KONSUMENTA.

5 Wypowiedzenie

- 5.1 Spółka ma prawo wypowiedzieć niniejszą Umowę w każdej chwili, za pisemnym powiadomieniem użytkownika, w przypadku istotnego naruszenia przez niego postanowień niniejszej Umowy i uchylania się przez niego od niezwłocznego naprawienia rzeczonych naruszenia na żądanie Spółki.
- 5.2 Po zakończeniu niniejszej Umowy, bez względu na przyczynę, wszelkie prawa użytkownika uzyskane w jej ramach ustają i ma on obowiązek zaprzestać wszelkich działań dopuszczonych na jej podstawie oraz niezwłocznie usunąć Oprogramowanie z wszystkich urządzeń informatycznych znajdujących się w jego posiadaniu, a także wszelkie kopie Oprogramowania oraz związane z nim prace pochodne znajdujące się w jego posiadaniu. Ponadto użytkownik ma obowiązek usunąć wszelkie opracowane treści i dane projektowe z Produktu Spółki znajdującego się w jego posiadaniu.

6 Postanowienia końcowe

- 6.1 Użytkownik nie może eksportować ani re-eksportować Oprogramowania lub jego kopii bądź adaptacji wbrew obowiązującym przepisom.
- 6.2 Użytkownik nie może dokonać cesji całości ani części niniejszej Umowy na rzecz osoby trzeciej, ani jakichkolwiek praw bądź obowiązków wynikających z niej, bez uprzedniej pisemnej zgody Spółki. Zmiana właściciela lub reorganizacja podmiotu użytkownika w wyniku fuzji, sprzedaży majątku lub udziałów, stanowić będzie cesję w ramach niniejszej Umowy.
- 6.3 Użytkownik przyjmuje do wiadomości, że naruszenie niniejszej Umowy spowoduje nieodwracalne szkody Spółki, których nie wyrównają odszkodowania pieniężne i Spółka będzie uprawniona do żądania sprawiedliwego wyrównania w uzupełnieniu wszelkich innych środków zaradczych dostępnych na podstawie niniejszej Umowy lub obowiązującego prawa, bez konieczności wnoszenia wadium lub innego zabezpieczenia i bez konieczności przedkładania dowodu poniesienia szkód.
- 6.4 W przypadku uznania przez właściwy sąd któregośkolwiek z postanowień niniejszej Umowy za nieważne lub niewykonalne, postanowienie to odłącza się od Umowy i jej pozostałych postanowień, które pozostaną w mocy, podobnie jak cała Umowa.

- 6.5 Niniejsza Umowa wraz z wszystkimi aneksami i załącznikami, o których w niej mowa, stanowi całość porozumienia pomiędzy stronami w kwestii przedmiotu tegoż i zastępuje wszelkie ustalenia, ustne i pisemne, pomiędzy stronami w rzeczonym przedmiocie.
- 6.6 Jeżeli Spółka nie zażąda od użytkownika wykonania obowiązku przyjętego w ramach niniejszej Umowy albo jeśli nie skorzysta ze swoich praw wobec użytkownika bądź też opóźni takie żądanie lub skorzystanie, nie oznacza to, że Spółka zrzeka się swoich praw wobec użytkownika i że tenże nie jest zobligowany wykonywać rzeczonych obowiązków. Jeżeli Spółka odstąpi od egzekwowania swoich praw w kontekście naruszenia Umowy przez użytkownika, a może to zrobić wyłącznie na piśmie, nie będzie to oznaczać automatycznego odstąpienia Spółki do swoich praw w przypadku kolejnego naruszenia.
- 6.7 Niniejsza Umowa podlega prawu Japonii, a japońskie sądy mają wyłączną jurysdykcję w odniesieniu do niniejszej Umowy, z wyjątkiem przypadków dotyczących wykonania, w których jurysdykcja sądów japońskich jest niewyłączna.
- 6.8 Firma może aktualizować niniejszą Umowę w poniższych przypadkach: A) gdy zmiany wprowadzane są na korzyść użytkowników; lub B) gdy aktualizacje Umowy są odpowiednie, uzasadnione i nie stoją w sprzeczności z celami Umowy. Firma powiadomi Państwa i da Państwu możliwość zapoznania się z wszelkimi istotnymi zmianami lub aktualizacjami Umowy poprzez zamieszczenie powiadomienia na stronie internetowej Firmy lub na stronie internetowej przez Firmę wskazanej nie później niż 30 dni przed wejściem Umowy w życie. Jeśli będą Państwo nadal korzystać z oprogramowania po wejściu w życie zaktualizowanej Umowy, będą Państwo związani jej warunkami.

UWAGI DOTYCZĄCE LICENCJONOWANIA OPEN SOURCE

Niniejszy produkt zawiera oprogramowanie typu Open Source.

Aby zapoznać się z uwagami dotyczącymi licencjonowania Open Source, należy przejść do sekcji pobierania instrukcji na stronie głównej danego modelu, znajdującej się na stronie Brother support pod adresem „ <http://s.brother/cpham/> ”.

ZNAKI TOWAROWE

WPA™ i WPA2™ są znakami towarowymi Wi-Fi Alliance®.

Wszelkie nazwy handlowe i nazwy produktów pojawiające się na produktach Brother, w powiązanej dokumentacji i w innych materiałach są znakami towarowymi lub zastrzeżonymi znakami towarowymi odpowiednich przedsiębiorstw.

PRAWA AUTORSKIE I LICENCJA

Produkt zawiera oprogramowanie opracowane przez następującego dostawcę:

©2008 Devicescape Software Inc.

ŚRODKI OSTROŻNOŚCI W PRZYPADKU POŁĄCZENIA BEZPRZEWODOWEGO

Należy upewnić się, że podczas łączenia urządzenia z Internetem używany jest router lub zapora sieciowa, aby chronić urządzenie przed nieautoryzowanym dostępem z Internetu.

SPIS TREŚCI

Rozdział 1 PRZYGOTOWANIE 9

| | |
|--|-----------|
| Nazwy części maszyny | 9 |
| Aksesoria w zestawie | 11 |
| Włączanie i wyłączanie maszyny | 12 |
| Korzystanie z ekranu LCD | 13 |
| Podgląd ekranu LCD | 13 |
| Ekran ustawień | 15 |
| Regulacja poziomu czułości przycisków ekranowych | 17 |
| Funkcje bezprzewodowego połączenia sieciowego | 17 |
| Funkcje dostępne z bezprzewodowym połączeniem sieciowym | 17 |
| Włączanie bezprzewodowego połączenia sieciowego | 18 |
| Wykorzystanie kreatora do konfiguracji połączenia sieci bezprzewodowej | 18 |
| Nawijanie nici/zakładanie szpulki dolnej | 20 |
| Nawijanie szpulki dolnej | 20 |
| Zakładanie szpulki dolnej | 22 |
| Nawlekanie górnej nici | 24 |
| Nawlekanie górnej nici | 24 |
| Podciąganie nici dolnej | 26 |
| Kombinacje tkaniny/nici/igły | 27 |
| Wymiana igły | 28 |
| Kontrola igły | 28 |
| Wymiana igły | 28 |
| Wymiana stopki | 29 |
| Wymiana stopki | 29 |
| Zdejmowanie i zakładanie uchwytu stopki | 30 |

Rozdział 2 PODSTAWOWE INFORMACJE DOTYCZĄCE SZYCIA 31

| | |
|--|-----------|
| Szycie | 31 |
| Typy ściegów | 31 |
| Szycie podstawowe | 31 |
| Łączenie wzorów ściegów | 33 |
| Ściegi wsteczne/wzmacniające | 34 |
| Automatyczny ścieg wsteczny/wzmacniający | 34 |
| Automatyczne przycinanie nici | 35 |
| Funkcja automatycznego opuszczania stopki | 36 |
| Automatyczny system czujników tkaniny (automatyczny docisk stopki) | 36 |
| Obracanie wokół osi | 37 |
| Ustawianie szerokości i długości ściegu oraz „Przesunięcie lewo/prawo” | 38 |
| Regulowanie naprężenia nici | 38 |
| Przydatne wskazówki dotyczące szycia | 39 |
| Wskazówki dotyczące szycia | 39 |
| Szycie przy równych naddatkach szwów | 40 |
| Szycie różnych tkanin | 41 |
| Bezdotykowe podnoszenie i opuszczanie stopki | 43 |

Rozdział 3 RÓŻNE ŚCIEGI 45

| | |
|---|-----------|
| Tabela ściegów | 45 |
| Ściegi obrębiania | 52 |
| Ściegi obrębiania | 52 |
| Szycie ściegu do krytej mereżki | 54 |
| Obszywanie dziurek na guziki | 56 |
| Przyszywanie guzików | 58 |
| Wszywanie zamka błyskawicznego | 59 |
| Wszywanie zamka/lamówki | 61 |
| Aplikacje, przyszywanie łatek i pikowanie | 62 |
| Inne zastosowania ściegów | 66 |
| Wykonywanie wzorów ściegów przeskokowych | 72 |
| Regulowanie | 73 |
| Korzystanie z funkcji pamięci | 74 |

| | |
|----------------------------------|----|
| Zapisywanie wzorów ściegów | 75 |
| Pobieranie wzorów ściegów | 75 |

MY CUSTOM STITCH (MÓJ WŁASNY ŚCIEG) 76**Rozdział 4 HAFT 79**

| | |
|--|------------|
| Przygotowanie do haftu | 79 |
| Zakładanie stopki do haftu | 79 |
| Zakładanie modułu haftującego | 80 |
| Haftowanie atrakcyjnych wykończeń | 81 |
| Rozciąganie tkaniny na tamborku | 82 |
| Zakładanie tamborka | 84 |
| Haftowanie | 85 |
| Wybór wzoru haftu | 85 |
| Haftowanie wzoru | 89 |
| Automatyczne opuszczanie stopki do haftu | 91 |
| Regulacja naprężenia nici | 91 |
| Regulacja bębena (bez kolorowego oznaczenia na śrubie) | 92 |
| Korzystanie z funkcji automatycznego przycinania nici (End Color Trim) | 93 |
| Korzystanie z funkcji przycinania nici (Jump Stitch Trim) | 93 |
| Haftowanie wzorów aplikacji | 94 |
| Używanie wzorów obramowań do tworzenia aplikacji | 95 |
| Podział wzorów haftu | 96 |
| Edytowanie wzorów (ekran edycji wzoru) | 96 |
| Edytowanie wzorów (ekran ustawień haftowania) | 98 |
| Wyrównywanie pozycji wzoru i igły | 99 |
| Haftowanie połączonych ze sobą liter | 99 |
| Sortowanie kolorów nici | 100 |
| Korzystanie z funkcji pamięci | 101 |
| Zapisywanie wzorów haftu | 101 |
| Pobieranie wzorów haftu | 102 |

Rozdział 5 ANEKS 103

| | |
|--|------------|
| Utrzymanie i konserwacja | 103 |
| Czyszczenie ekranu LCD | 103 |
| Czyszczenie powierzchni maszyny | 103 |
| Zasady dotyczące smarowania | 103 |
| Zalecenia dotyczące przechowywania maszyny | 103 |
| Czyszczenie chwytacza | 103 |
| Panel dotykowy nie działa | 104 |
| Rozwiązywanie problemów | 105 |
| Górna nić jest naprężona | 105 |
| Splątana nić na spodniej stronie tkaniny | 105 |
| Nieprawidłowe naprężenie nici | 106 |
| Tkanina jest pochwycona w maszynie i nie może się przesunąć | 106 |
| Jeśli nić zapląca się pod nawijaczem szpulki dolnej | 108 |
| Lista objawów | 109 |
| Komunikaty o błędach | 112 |
| Jak mogę znaleźć dane zabezpieczające sieć bezprzewodową (identyfikator SSID i klucz sieciowy) | 115 |
| Sygnaly dźwiękowe operacji | 115 |
| Dane techniczne | 116 |
| Aktualizowanie oprogramowania maszyny | 116 |
| Indeks | 117 |

Rozdział 1 PRZYGOTOWANIE

INFORMACJA

- Pamiętaj, aby zainstalować najnowsze oprogramowanie.
Patrz „Aktualizowanie oprogramowania maszyny” na stronie 116.

Nazwy części maszyny

■ Główne części

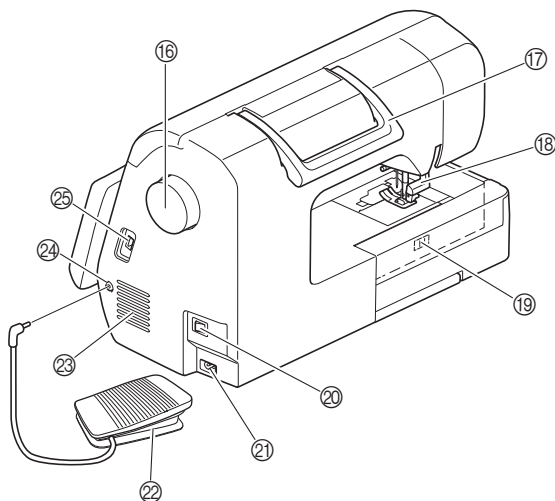
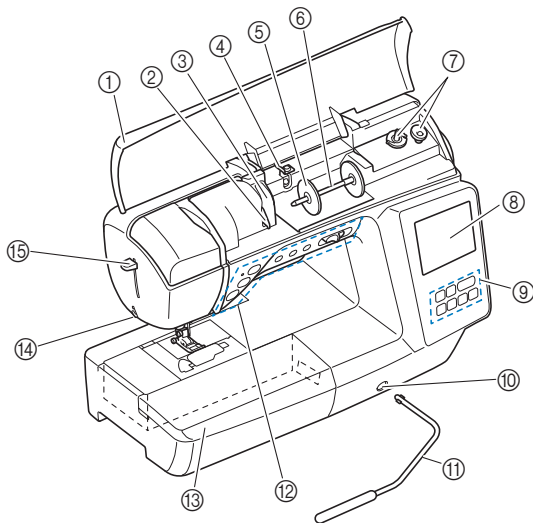

- ① Pokrywa górna (strona 20)
- ② Płytkę przewodnika nici (strona 21)
- ③ Pokrywa przewodnika nici
- ④ Przewodnik nawijania szpulki dolnej i tarcza naprężacza (strona 21)
- ⑤ Nasadka szpulki (strona 20)
- ⑥ Trzpień szpulki (strona 20)
- ⑦ Nawijacz szpulki dolnej (strona 20)
- ⑧ Ekran LCD (wyświetlacz ciekłokrystaliczny) (strona 13)

- ⑨ Panel sterowania (strona 11)
- ⑩ Szczelina montażowa podnośnika kolanowego (strona 43)
- ⑪ Podnośnik kolanowy (strona 43)
- ⑫ Przyciski obsługowe i regulator szybkości szycia (strona 10)
- ⑬ Przystawka płaska (strona 11, 40)
- ⑭ Przecinak nici (strona 25)
- ⑮ Dźwignia nawlekacza igły (strona 26)
- ⑯ Pokrętło
Kręć pokrętłem do siebie (w kierunku przeciwnym do ruchu wskazówek zegara), aby podnieść lub opuścić igłę w celu wyszycia ścięgu.
- ⑰ Uchwyt
Podczas przenoszenia trzymaj maszynę za uchwyt.
- ⑱ Dźwignia podnoszenia stopki
Podnieś i opuść dźwignię podnoszenia stopki w celu podniesienia i opuszczenia stopki.
- ⑲ Przełącznik pozycji transportera (strona 65)
Przełącznik pozycji transportera służy do podnoszenia i opuszczania transporterów.
- ⑳ Włącznik zasilania (strona 12)
- ㉑ Gniazdo zasilania (strona 12)
- ㉒ Moduł sterowania stopką (strona 32)
- ㉓ Otwór wentylacyjny
Otwór wentylacyjny zapewnia cyrkulację powietrza krążącego wokół silnika. Nie wolno zakrywać otworu wentylacyjnego w trakcie korzystania z maszyny.
- ㉔ Gniazdo modułu sterowania stopką (strona 32)
- ㉕ Port USB (do podłączenia pamięci USB) (strona 75, 101)

■ Obszar igły i stopki

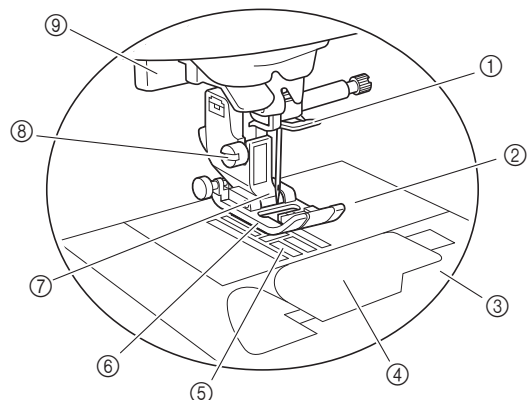

- ① Prowadnik nici igielnicy (strona 25)
- ② Płytkę ścięgową (strona 41)
- ③ Pokrywa płytki ścięgowej (strona 23)
- ④ Pokrywa szpulki dolnej / Bębnek (strona 23, 104)
- ⑤ Transportery
Transportery podają tkaninę zgodnie z kierunkiem szycia.
- ⑥ Stopka
Stopka jednostajnie dociska tkaninę podczas szycia.
Zastosowana stopka musi odpowiadać wybranemu ścięgowi.
- ⑦ Uchwyt stopki (strona 30)
- ⑧ Śruba uchwytu stopki (strona 30)
- ⑨ Dźwignia otworów na guziki (strona 57)

■ Moduł haftujący

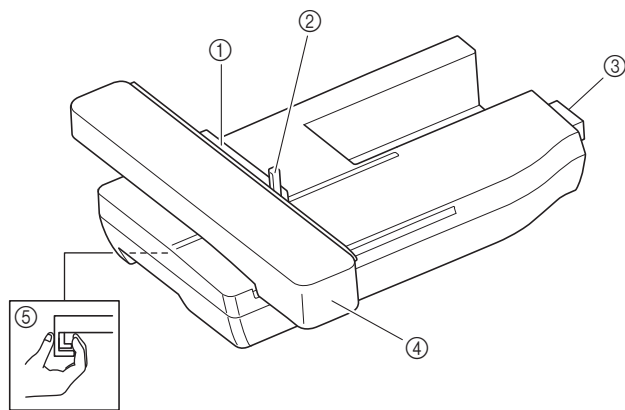

- ① Uchwyt tamborka (strona 84)
- ② Dźwignia zabezpieczająca tamborek (strona 84)
- ③ Złącze modułu haftującego (strona 80)
- ④ Ramię (strona 80)
- ⑤ Przycisk zwalniający (strona 81)

■ Przyciski obsługowe

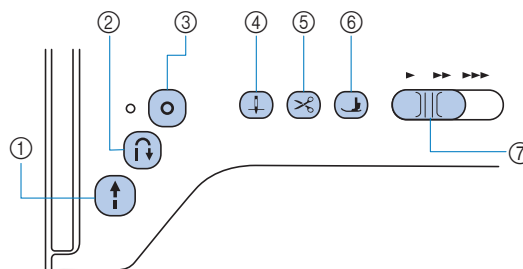



- ① **Przycisk „Start/Stop”** 

Naciśnij przycisk „Start/Stop”, aby rozpocząć lub zatrzymać szycie.
Kolor przycisku zmienia się w zależności od trybu pracy maszyny.

 - Zielony: Maszyna jest gotowa do szycia lub jest w trakcie pracy.
 - Czerwony: Maszyna nie może szyc.
 - Pomarańczowy: Trwa nawijanie nici na szpulkę dolną w maszynie albo wałek nawijacza szpulki dolnej jest przesunięty w prawo.
- ② **Przycisk ściegu wstecznego** 

Naciśnij przycisk ściegu wstecznego, aby szyc ściegi wsteczne albo wzmocnione w zależności od wybranego wzoru ściegu. (strona 34)
- ③ **Przycisk ściegu wzmacniającego** 

Przycisk ściegu wzmacniającego służy do powtarzalnego szycia jednego ściegu, po którym następuje odsunięcie. (strona 34)
W przypadku ściegów literowych/dekoracyjnych naciśnij ten przycisk, aby zakończyć pełnym ściegiem, a nie ściegiem na środku.
Podczas szycia ściegu zapala się automatycznie obok przycisku dioda LED, która gaśnie po zakończeniu szycia.
- ④ **Przycisk pozycji igły** 

Naciśnij przycisk pozycji igły, aby podnieść lub opuścić igłę. Dwukrotne naciśnięcie tego przycisku powoduje uszycie jednego ściegu.
- ⑤ **Przycisk przecinaka nici** 

Naciśnij przycisk przecinaka nici po zatrzymaniu szycia, aby obciąć górną nić i nić dolną.
- ⑥ **Przycisk dźwigni stopki** 

Naciśnij ten przycisk, aby opuścić stopkę i docisnąć tkaninę. Naciśnij ten przycisk ponownie, aby podnieść stopkę.
- ⑦ **Regulator szybkości szycia**

Przesuń regulator szybkości szycia, aby zmienić szybkość szycia.

■ Panel sterowania i przyciski ekranowe

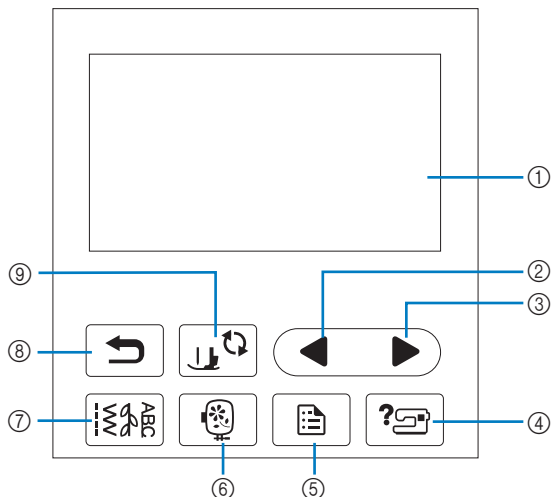

① Ekran LCD (wyświetlacz ciekłokrystaliczny) (panel dotykowy)

Są na nim wyświetlane wybrane ustawienia wzorów i komunikaty.

Używaj przycisków wyświetlanych na ekranie LCD do obsługi funkcji maszyny.

Szczegółowe informacje na ten temat znajdują się w rozdziale „Korzystanie z ekranu LCD” na stronie 13.

② Przycisk poprzedniej strony ◀

Wyświetla poprzedni ekran, jeżeli istnieją pozycje, które nie są widoczne na wyświetlaczu LCD.

③ Przycisk następnego ekranu ▶

Wyświetla następną stronę, jeżeli istnieją pozycje, które nie są widoczne na wyświetlaczu LCD.

④ Przycisk pomocy ?

Naciśnij ten przycisk, aby uzyskać pomoc dotyczącą obsługi maszyny.

⑤ Przycisk ustawień

Naciśnij, aby ustawić pozycję zatrzymania igły, sygnał dźwiękowy i inne opcje.

⑥ Przycisk haftowania

Naciśnij, aby wyświetlić na ekranie wybór typu wzoru.

⑦ Przycisk ściegu użytkowego

Naciśnij, aby szyc ściegiem użytkowym lub dekoracyjnym.

⑧ Przycisk cofania

Naciśnij ten przycisk, aby powrócić do poprzedniego ekranu.

⑨ Przycisk wymiany stopki/igły

Naciśnij ten przycisk przed wymianą igły, stopki itp. Ten przycisk blokuje funkcje wszystkich przycisków, aby uniemożliwić pracę maszyny.

💡 INFORMACJA

- Przyciski ekranowe maszyny to dotykowe czujniki pojemnościowe. Należy je obsługiwać poprzez dotyk palcami. Reakcja przycisków różni się w zależności od użytkownika. Nacisk wywierany na przycisk nie ma wpływu na ich reakcję.
- Ponieważ przyciski ekranowe różnie reagują na obsługę przez różnych użytkowników, wyreguluj ustawienie opcji „Regulacja poziomu czułości przycisków ekranowych” na stronie 17.
- W przypadku używania pióra dotykowego upewnij się, że jego końcówka ma co najmniej 8 mm długości. Nie używaj pióra dotykowego, którego końcówka jest cienka lub ma nietypowy kształt.

Aksesoria w zestawie

Więcej informacji o dołączonych akcesoriach do maszyny znajdujących się w zestawie znaleźć można na dodatkowej karcie „Akcesoria w zestawie”.

Pociągnij za górną część przystawki płaskiej, aby otworzyć przedziały na akcesoria.

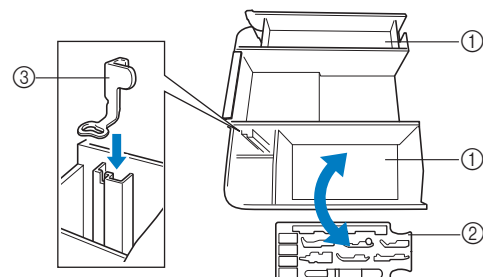
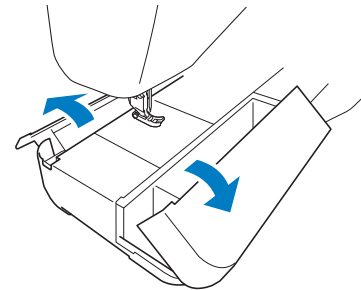

- ① Miejsce na przechowywanie w przystawce płaskiej
- ② Tacka na akcesoria stopki
- ③ Stopka do haftu „U”

Włączanie i wyłączanie maszyny

⚠ OSTRZEŻENIE

- Jako źródła zasilania używaj tylko standardowej sieci elektrycznej. Korzystanie z innych źródeł zasilania grozi pożarem, porażeniem prądem elektrycznym lub uszkodzeniem maszyny.
- Upewnij się, że wtyczki przewodu zasilania są mocno dociśnięte do gniazdka elektrycznego oraz gniazdka zasilania maszyny. Nieprzestrzeganie tego zalecenia może być przyczyną pożaru lub porażenia prądem elektrycznym.
- Nie wkładaj wtyczki przewodu zasilania do gniazdka elektrycznego, które jest w kiepskim stanie.
- Wyłącz zasilanie sieciowe i wyjmij wtyczkę w następujących przypadkach:
 - Oddalenie się od maszyny
 - Zakończenie pracy z maszyną
 - Przerwa w dostawie energii elektrycznej w trakcie korzystania z maszyny
 - Nieprawidłowe funkcjonowanie maszyny z powodu złego podłączenia do zasilania lub jej odłączenia
 - W trakcie burzy

⚠ UWAGA

- Używaj tylko przewodu zasilania dołączonego do maszyny.
- Nie używaj przedłużaczy ani rozgałęźników, do których podłączone są jakiegokolwiek inne urządzenia. Nieprzestrzeganie tego zalecenia może być przyczyną pożaru lub porażenia prądem elektrycznym.
- Nie dotykaj wtyczki mokrymi rękami. Nieprzestrzeganie tego zalecenia może być przyczyną porażenia prądem elektrycznym.
- Zawsze wyłączaj maszynę przed wyjęciem wtyczki z gniazdka. Wyjmując wtyczkę z gniazdka elektrycznego, trzymaj ją zawsze za obudowę. Trzymanie wtyczki za przewód w trakcie jej wyjmowania może spowodować uszkodzenie przewodu lub być przyczyną pożaru bądź też porażenia prądem elektrycznym.
- Nie pozwól, aby przewód zasilania uległ przecięciu, uszkodzeniu, splątaniu, nienaturalnemu wygięciu, pociągnięciu, skręceniu lub zwinięciu. Nie kładź na przewodzie ciężkich przedmiotów. Trzymaj przewód z dala od źródeł ciepła. Powyższe przypadki mogą spowodować uszkodzenie przewodu, być przyczyną pożaru lub porażenia prądem elektrycznym. W razie uszkodzenia przewodu lub wtyczki maszyny należy oddać do autoryzowanego sprzedawcy produktów firmy Brother w celu naprawy.
- Jeżeli maszyna nie jest używana przez dłuższy czas, wyjmij wtyczkę z gniazdka. W przeciwnym razie może dojść do pożaru.

1 Sprawdź, czy maszyna jest wyłączona (włącznik zasilania jest ustawiony w pozycji „O”), a następnie podłącz przewód zasilania do gniazda zasilania znajdującego się z prawej strony maszyny.

2 Włóż wtyczkę przewodu zasilania do gniazdka elektrycznego.

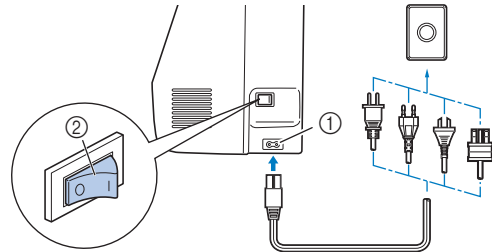

- ① Gniazdo zasilania
② Włącznik zasilania

3 Włącz maszynę, naciskając prawą stronę włącznika zasilania znajdującego się z prawej strony maszyny (ustaw włącznik w pozycji „I”).

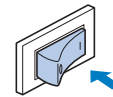

→ Po włączeniu maszyny zaświecają się lampki kontrolne, ekran LCD i podświetlenie przycisku „Start/Stop”. Przesuwające się transportery i poruszająca się igła wydają dźwięki. Nie jest to usterka.

4 Po włączeniu maszyny zostaje wyświetlony film powitalny. Dotknij dowolnego miejsca na ekranie.

💡 INFORMACJA

- Po pierwszym włączeniu maszyny wybierz język.



5 Aby wyłączyć maszynę, naciśnij lewą stronę włącznika zasilania (ustaw go w pozycji „O”).

Korzystanie z ekranu LCD

Podgląd ekranu LCD

Naciśnij przycisk palcem, aby wybrać wzór ściegu, funkcję maszyny lub operację odpowiadającą przyciskowi. Poniższy ekran jest wyświetlany po naciśnięciu przycisku  na panelu sterowania.

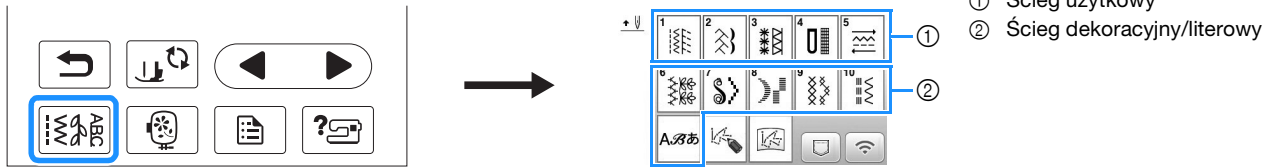

■ Ekran ściegów użytkowych

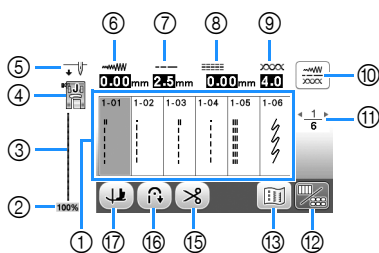

■ Ekran edycji ściegów użytkowych

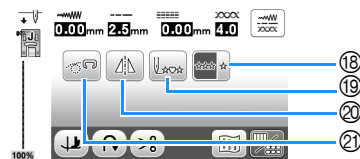

■ Ekran ściegu dekoracyjnego/literowego

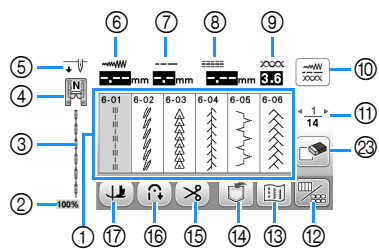



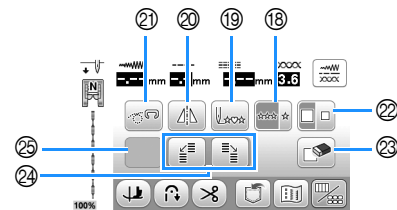
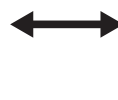





■ Ekran edycji ściegu dekoracyjnego/literowego





Przypomnienie

- Niektórych funkcji edycji nie można używać z niektórymi wzorami ściegów. Po wybraniu wzoru ściegu dostępne są tylko funkcje wyświetlanych przycisków.

| Nr | Wyświetlacz | Nazwa przycisku | Objaśnienie | Strona |
|----|---|-----------------------------------|--|--------|
| ① | - | Ściegi | Naciśnij przycisk odpowiadający ściegowi, który ma być użyty do szycia. | 31 |
| ② |  | Rozmiar wyświetlania wzoru ściegu | Informuje o przybliżonym rozmiarze wybranego wzoru ściegu. 100%: Rozmiar prawie taki sam jak rozmiar używanego wzoru ściegu 50%: 1/2 rozmiaru używanego wzoru ściegu 25%: 1/4 rozmiaru używanego wzoru ściegu | - |
| ③ | - | Podgląd ściegu | Wyświetla podgląd wybranego ściegu. | - |
| ④ |  | Stopka | Informuje o typie używanej stopki. Przed rozpoczęciem szycia zainstaluj podaną tutaj stopkę. <div style="display: flex; justify-content: space-between;"> <div> <p> Stopka do ściegu zygzakowego „J”</p> <p> Stopka do monogramów „N”</p> <p> Stopka do obrębienia „G”</p> <p> Stopka do obszywania dziurek „A”</p> </div> <div> <p> Stopka do ściegu krytego „R”</p> <p> Stopka do wszywania guzików „M”</p> <p> Przecinak do brzegów „S”</p> </div> </div> <p>* Symbole niektórych stopek, takich jak stopka do wszywania zamków błyskawicznych „I” oraz stopka do pikowania, mogą nie pojawiać się na ekranie.</p> | 29 |

| Nr | Wyświetlacz | Nazwa przycisku | Objaśnienie | Strona |
|----|---|---|--|--------|
| ⑤ | | Ustawienie pozycji igły | Informuje o ustawionym trybie igły – pojedyncza lub podwójna – oraz o pozycji zatrzymania igły. : Igła pojedyncza/pozycja dolna : Igła podwójna/pozycja dolna : Igła pojedyncza/pozycja górna : Igła podwójna/pozycja górna | 15 |
| ⑥ | | Szerokość ściegu | Informuje o szerokości ściegu obecnie wybranego wzoru ściegu. | 38 |
| ⑦ | | Długość ściegu | Informuje o długości ściegu obecnie wybranego wzoru ściegu. | 38 |
| ⑧ | | Przesunięcie lewo/prawo | Pokazuje odległość przesunięcia w lewo/prawo od pierwotnej pozycji. | 38 |
| ⑨ | | Naprężenie nici | Informuje o automatycznie ustawionym naprężeniu nici obecnie wybranego wzoru ściegu. | 38 |
| ⑩ | | Przycisk regulacji ręcznej | Naciśnij ten przycisk, aby wyświetlić ekran regulacji szerokości ściegu, jego długości, „Przesunięcie lewo/prawo” oraz naprężenia nici. | 38 |
| ⑪ | | Wyświetlanie stron | Informuje o dodatkowych stronach możliwych do wyświetlenia. | – |
| ⑫ | | Przycisk edycji/ przełączania ściegu | Przycisk ten służy do przełączania pomiędzy ekranem edycji ściegu a ekranem ściegu. | 13 |
| ⑬ | | Przycisk obrazu | Wyświetla podgląd szytego wzoru. Naciśnij przycisk , aby zmienić kolor nici na rysunku na czerwony, niebieski lub czarny. | – |
| ⑭ | | Przycisk pamięci | Naciśnij ten przycisk, aby zapisać połączone wzory ściegów. | 75 |
| ⑮ | | Przycisk automatycznego przycinania nici | Naciśnij ten przycisk, aby ustawić funkcję automatycznego przycinania nici. | 35 |
| ⑯ | | Przycisk automatycznego ściegu wstecznego/ wzmacniającego | Naciśnij ten przycisk, aby użyć funkcji automatycznego ściegu wstecznego/ wzmacniającego. | 34 |
| ⑰ | | Przycisk obracania wokół osi | Naciśnij ten przycisk, aby wybrać funkcję obracania wokół osi. | 37 |
| ⑱ | | Przycisk wyboru szycia pojedynczego/ powtarzanego | Naciśnij ten przycisk, aby wybrać pojedyncze lub ciągłe wzory ściegów. W przypadku niektórych ściegów ten przycisk może być nieaktywny. Aby ukończyć cały motyw podczas szycia przy pomocy ciągłego wzoru ściegu, w trakcie szycia możesz nacisnąć . Maszyna automatycznie zatrzyma się, gdy motyw zostanie ukończony. | – |
| ⑲ | | Przycisk powrotu na początek | Po zakończeniu szycia naciśnij ten przycisk, aby wrócić na początek wzoru ściegu. | – |
| ⑳ | | Przycisk odbicia lustrzanego | Po wybraniu wzoru ściegu naciśnij ten przycisk, aby utworzyć poziome odbicie lustrzane wzoru ściegu. | – |
| ㉑ | | Przycisk trybu szycia swobodnego | Naciśnij ten przycisk, aby przejść do trybu szycia swobodnego. | 64 |
| ㉒ | | Przycisk wyboru rozmiaru | Użyj tego przycisku, aby wybrać rozmiar wzoru ściegu dekoracyjnego albo wzoru ściegu literowego (duży, mały). | – |
| ㉓ | | Przycisk usuwania | Naciśnij ten przycisk, aby usunąć wybrany wzór ściegu. Jeśli podczas łączenia wzorów pomylisz się, użyj tego klawisza do usunięcia wzorów ściegów. | – |
| ㉔ | | Przycisk ściegu przeskokowego | Użyj tych przycisków do wykonywania wzorów ściegów przeskokowych. | 72 |
| ㉕ | Pojawią się niektóre z poniższych przycisków, w zależności od wybranego wzoru ściegu. | | | |
| | | Przycisk wydłużenia | W przypadku wybrania wzorów ściegów satynowych 7 mm naciśnij ten przycisk, aby wybrać spośród 5 automatycznych ustawień długości, bez konieczności zmiany szerokości zygzaka w ściegu lub ustawień długości ściegu. | – |
| | | Przycisk gęstości nici | Po wybraniu wzoru ściegu satynowego naciśnij ten przycisk, aby zmienić gęstość nici wzoru ściegu. : Niska gęstość : Wysoka gęstość Jeśli wzór ściegu jest ściągnięty po zmianie gęstości nici na , powróć do gęstości nici . Jeśli będziesz kontynuować szycie przy ściągniętym wzorze ściegu, igła może się wygiąć lub złamać. | – |
| | | Przycisk odstępu między znakami | Naciśnij ten przycisk, by zmienić odstępy we wzorach ściegów literowych. Zmiana odstępów jest możliwa nie tylko podczas wprowadzania liter, ale także przed i po wpisaniu liter. | – |

Ekran ustawień

Naciśnij , aby zmienić domyślne ustawienia maszyny. Po zmianie niezbędnych ustawień naciśnij przycisk  lub .



Przypomnienie

- Najnowsza wersja oprogramowania zainstalowana w maszynie. Aby uzyskać informacje o dostępności uaktualnień, skontaktuj się z lokalnym autoryzowanym sprzedawcą produktów firmy Brother lub odwiedź witrynę „<http://s.brother/cpham/>”.
- Możesz zapisać obraz obecnego ekranu ustawień na pamięci USB po naciśnięciu przycisku , kiedy pamięć USB zostanie włożona do portu USB. Pliki zostaną zapisane w folderze o nazwie „bPocket”.

■ Ustawienia szycia



- Określ, czy do ustawiania szerokości zygacza chcesz używać regulatora szybkości szycia. (strona 66)
- Wprowadź modyfikacje wzorów ściegów literowych lub dekoracyjnych. (strona 73)
- Ustaw na [ON] w przypadku używania igły podwójnej. (strona 71)
- Wyreguluj wysokość stopki, kiedy jest podniesiona.
- Wyreguluj docisk stopki. Im większa wartość, tym większy docisk. W przypadku normalnego szycia ustaw docisk na [3].
- Jako ścieg użytkowy wybierz opcję „Ścieg prosty (z lewej) 1-01” lub „Ścieg prosty (na środku) 1-03”. Będzie ona wybierana automatycznie po włączeniu maszyny.
- Wyreguluj wysokość stopki po zatrzymaniu szycia, kiedy naciśnięty jest przycisk funkcji obrotu wokół osi. (strona 37)
- Wyreguluj wysokość stopki, kiedy maszyna jest ustawiona w trybie szycia swobodnego. (strona 64)
- Po ustawieniu na [ON] grubość tkaniny jest automatycznie wykrywana podczas szycia przez wewnętrzny czujnik. Umożliwia to płynne podawanie tkaniny. (strona 36)

- Po ustawieniu na [ON] ściegi wzmacniające są szyte na początku i/lub na końcu przy użyciu wzoru ściegu wzmacniającego, nawet jeśli jest naciśnięty przycisk  (przycisk ściegu wstecznego).
- Po ustawieniu na [ON] naciśnięcie przycisku „Start/Stop” (lub naciśnięcie modułu sterowania stopką) automatycznie obniża stopkę, jeżeli jest podniesiona, umożliwiając rozpoczęcie szycia.
- Po ustawieniu na [ON] naciśnięcie przycisku „Start/Stop” (lub zwolnienie modułu sterowania stopką) w celu zatrzymania szycia, spowoduje automatyczne podniesienie stopki. Stopka zostanie podniesiona do wysokości określonej w [Wysokość stopki] na 2. stronie ekranu ustawień. Kiedy wybrana jest opcja obrotu wokół osi, stopka zostanie podniesiona do wysokości określonej w [Wysokość obrotu] na 3. stronie ekranu ustawień.
- Kiedy ustawione jest na [ON], naciśnięcie  (Przycisk przecinaka nici) automatycznie obniża stopkę, jeżeli jest podniesiona, umożliwiając przecięcie nici. Po przecięciu nici stopka jest z powrotem podnoszona.

■ Ustawienia haftowania

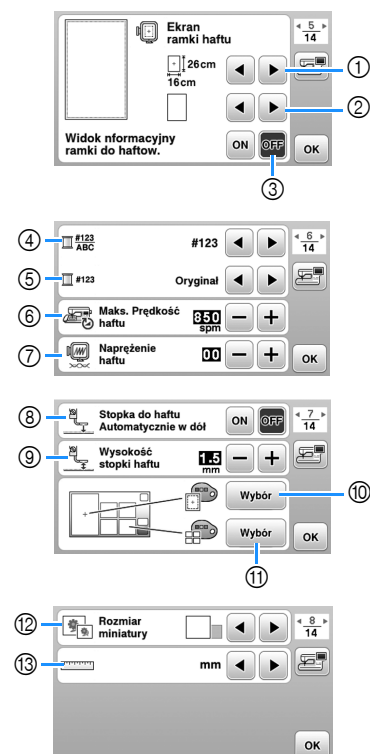

- Wybierz tamborek, który ma być używany.
- Wybierz znacznik środka i wyświetlane linie siatki.
- Kiedy ustawione jest na [ON], można wybrać tylko wzór haftu odpowiadający rozmiarowi tamborka wybranemu w ①. (strona 86)
- Zmień kolor nici wyświetlany na ekranie haftu, liczbę nici oraz nazwę koloru. (strona 90)
- Gdy wybrany numer nici to [#123], można wybierać spośród kilku marek nici. (strona 90)
- Wybierz ustawienie maksymalnej szybkości haftowania.
- Zmień naprężenie górnej nici stosowane podczas haftowania. (strona 91)
- Po ustawieniu na [ON] naciśnięcie przycisku „Start/Stop”, kiedy stopka jest podniesiona, powoduje automatyczne obniżenie stopki przed rozpoczęciem haftowania. (strona 91)
- Wybierz wysokość stopki do haftu podczas haftowania. (strona 82)
- Wybierz kolor tła obszaru wyświetlania haftu.
- Wybierz kolor tła obszaru wyświetlania miniatury.
- Wybierz rozmiar miniatury wzoru.
- Wybierz wyświetlane jednostki miary (mm/cal).

■ Ustawienia ogólne

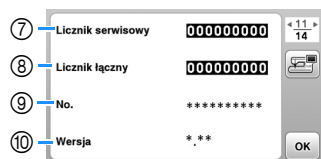

- ① Wybierz pozycję zatrzymania igły (pozycja igły, gdy maszyna nie pracuje) — na górze lub na dole.
- ② Określ, czy chcesz słyszeć sygnał dźwiękowy operacji.
- ③ Określ, czy po włączeniu maszyny ma być wyświetlany ekran startowy.
- ④ Wybierz wyświetlany język.
- ⑤ Wybierz, czy oświetlenie obszaru roboczego ma być włączone czy wyłączone.
- ⑥ Wybierz poziom czułości reakcji przycisków ekranowych. (strona 17)
- ⑦ Wyświetl licznik serwisowy, który przypomina o konieczności poddawania maszyny regularnym przeglądom serwisowym. (W celu uzyskania szczegółowych informacji skontaktuj się z autoryzowanym sprzedawcą produktów firmy Brother.)
- ⑧ Wyświetla łączną liczbę ściągów wyszytych przez używaną maszynę.
- ⑨ Atrybut [No.] to wewnętrzny numer maszyny.
- ⑩ Wyświetla wersję programu zainstalowanego na maszynie.

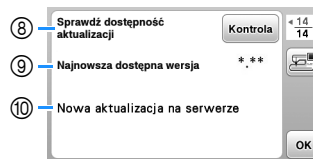
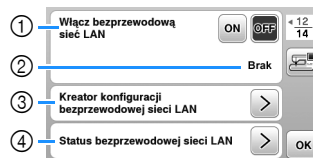

■ Ustawienia bezprzewodowej sieci LAN





- ① Włącz/wyłącz funkcję bezprzewodowej sieci LAN. (strona 18).
- ② Wyświetl identyfikator SSID. (strona 18)
- ③ Skonfiguruj łączenie się maszyny z bezprzewodową siecią LAN. (strona 18)
- ④ Sprawdź status bezprzewodowej sieci LAN.
- ⑤ Wyświetl nazwę maszyny w bezprzewodowej sieci LAN.
- ⑥ Zmień [Nazwa maszyny].
- ⑦ Wyświetl menu, aby skonfigurować inne ustawienia albo zresetować ustawienia połączenia bezprzewodowej sieci LAN. (strona 19)
- ⑧ Sprawdź najnowszą wersję oprogramowania. Wersja wyświetli się w [Najnowsza dostępna wersja].
- ⑨ Wyświetl najnowszą wersję oprogramowania.
- ⑩ Wyświetla komunikat, jeżeli dostępna jest dla maszyny [Nowa aktualizacja na serwerze]. Kiedy pojawi się [Nowa aktualizacja na serwerze], zaktualizuj maszynę. (strona 116)

Regulacja poziomu czułości przycisków ekranowych

Można wybrać 5 różnych poziomów czułości reakcji przycisków ekranowych. Wyświetl ekran ustawień, aby ustawić poziom.

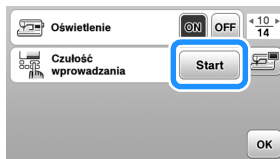
- 1 Naciśnij przycisk , aby wyświetlić ekran ustawień.
- 2 Wyświetl stronę 10, naciskając przyciski .
- 3 Naciśnij przycisk [Start].



- 4 Zmień ustawienie [Czułość wprowadzania] przyciskami .
 - Im wyższa wartość, tym większa czułość przycisków. Ustawienie domyślne to [3].
 - W przypadku używania elektrostacyjnego pióra dotykowego zalecamy wybranie najwyższego ustawienia.
 - Podczas regulacji poziomu czułości naciśnij , aby sprawdzić, czy przycisk zareaguje. Kiedy przycisk reaguje, wartość ustawienia wskazująca czułość miga.

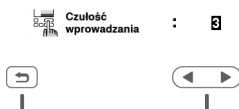

- 5 Naciśnij przycisk , aby wrócić do poprzedniego ekranu.

■ Jeśli maszyna nie odpowiada na naciśnięcie przycisków ekranowych

Wyłącz maszynę, a następnie przytrzymaj przycisk  (przycisk przecinaka nici) i włącz maszynę, aby zresetować ustawienie [Czułość wprowadzania]. Wyświetl ekran ustawień i ponownie wyreguluj ustawienie [Czułość wprowadzania].

Funkcje bezprzewodowego połączenia sieciowego

Funkcje dostępne z bezprzewodowym połączeniem sieciowym

Maszyna obsługuje bezprzewodowe połączenie sieciowe. Kiedy maszyna jest podłączona do sieci bezprzewodowej, dostępne są następujące przydatne funkcje.

INFORMACJA

- Podłącz maszynę i komputer do tej samej sieci.
- Przesyłaj bezprzewodowo wzory haftu z komputera do maszyny za pomocą dedykowanej aplikacji systemu Windows (Design Database Transfer). Aplikację można pobrać za pomocą następującego adresu URL.
<http://s.brother/cahka/>
- * W Design Database Transfer należy skonfigurować ustawienia. Więcej informacji można znaleźć w instrukcji obsługi Design Database Transfer.

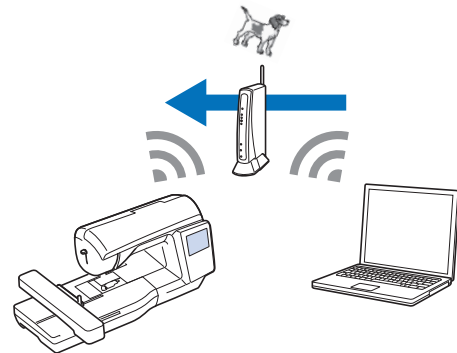

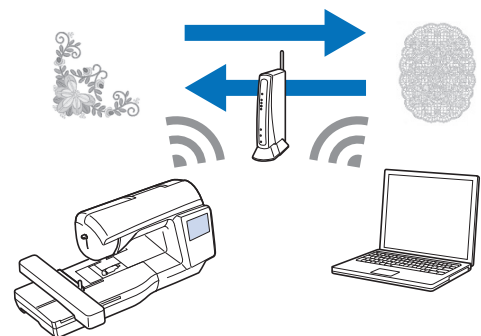

- Przesyłaj bezprzewodowo do maszyny wzory haftu edytowane na komputerze za pomocą oprogramowania do edycji haftów (PE-DESIGN wersja 11 lub nowsza). Również możesz przysyłać do PE-DESIGN wzory haftu edytowane na maszynie.
- * W PE-DESIGN należy skonfigurować ustawienia. Więcej informacji można znaleźć w instrukcji obsługi programu PE-DESIGN.



Włączanie bezprzewodowego połączenia sieciowego

Maszynę można podłączyć do sieci bezprzewodowej.

- 1 Naciśnij przycisk , aby wyświetlić ekran ustawień.
- 2 Wyświetl stronę 12, naciskając przyciski .
- 3 Ustaw opcję [Włącz bezprzewodową sieć LAN] na [ON].

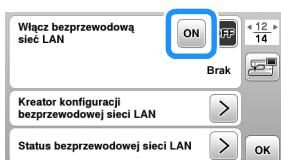

→ Maszyna przygotowuje się do połączenia bezprzewodowego.

Wymagania, które muszą być spełnione do włączenia bezprzewodowego połączenia sieciowego

Bezprzewodowe połączenie sieciowe spełnia normy IEEE 802.11 b/g/n i wykorzystuje częstotliwość 2,4 GHz.

Przypomnienie

- Sieci bezprzewodowej nie można skonfigurować za pomocą WPA/WPA2 Enterprise.

Wykorzystanie kreatora do konfiguracji połączenia sieci bezprzewodowej

Istnieje wiele sposobów skonfigurowania bezprzewodowego połączenia sieciowego. Zalecamy wykorzystanie kreatora dostępnego w maszynie.

- 1 Do podłączenia maszyny do sieci bezprzewodowej potrzebne będą dane zabezpieczające sieć domową (identyfikator SSID i klucz sieciowy). Klucz sieciowy bywa też nazywany hasłem, kluczem bezpieczeństwa albo kluczem szyfrowania. Sprawdź dane zabezpieczające i zapisz je w tabelce poniżej.

| SSID | Klucz sieciowy (hasło) |
|------|------------------------|
| | |

Przypomnienie

- Bez danych zabezpieczających nie można skonfigurować połączenia sieci bezprzewodowej.
- Jak znaleźć dane zabezpieczające
 - 1 Sprawdź w instrukcji obsługi sieci domowej.
 - 2 Domyślnym identyfikatorem SSID może być nazwa producenta albo modelu.
 - 3 Jeżeli nie możesz znaleźć danych zabezpieczających, skontaktuj się z producentem routera, administratorem sieci albo dostawcą usług internetowych.
 - 4 Niektóre identyfikatory SSID i klucze sieciowe (hasła) mogą uwzględniać wielkość liter.

- 2 Naciśnij  obok [Kreator konfiguracji bezprzewodowej sieci LAN].

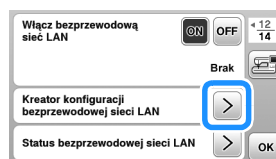



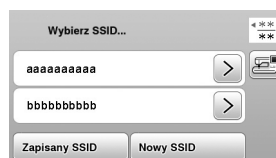

→ Pojawi się lista dostępnych identyfikatorów SSID.

- 3 Wybierz zanotowany identyfikator SSID.



→ Pojawi się ekran wprowadzania klucza sieciowego (hasła).

Przypomnienie

- Aby wyszukać zanotowany identyfikator SSID i wyświetlić następną bądź poprzednią stronę, naciśnij przycisk  albo .
- Jeżeli poszukiwanego identyfikatora SSID nie ma na liście, określ go w sposób opisany poniżej.
 - 1 Naciśnij  na końcu listy identyfikatorów SSID.
 - 2 Wprowadź odpowiedni identyfikator SSID i następnie naciśnij .
 - 3 Wybierz metodę uwierzytelniania i tryb szyfrowania.
- Jeżeli korzystasz z poprzednio skonfigurowanego połączenia, naciśnij , a następnie wybierz zapisany identyfikator SSID.

- 4 Wprowadź zanotowany klucz sieciowy (hasło), a następnie naciśnij .

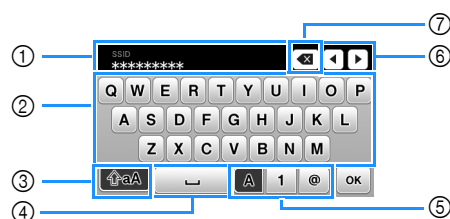

- 1 Pole wprowadzania tekstu
- 2 Klawiatura
- 3 Klawisz Caps
- 4 Klawisz spacji
- 5 Klawisz przełączania na litery/cyfry/symbole
- 6 Klawisze kursora (przesuwanie kursora w lewo lub w prawo).
- 7 Klawisz Backspace (usuwa znak w pozycji kursora).

5 Kiedy pojawi się następujący komunikat, naciśnij **OK**.

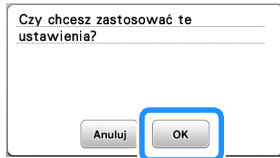

→ Po ustanowieniu połączenia pojawi się następujący komunikat.

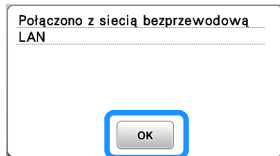

6 Naciśnij **OK**, aby wyjść z konfiguracji.



→ Użyj [Nazwa maszyny] na stronie 13 ekranu ustawień funkcji bezprzewodowej sieci LAN.

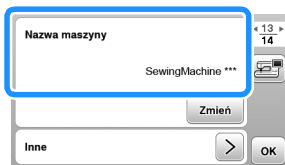

Przypomnienie

- Po podłączeniu siły sygnału można potwierdzić przyciskiem bezprzewodowej sieci LAN w prawym dolnym rogu ekranu wyboru ściegu lub wzoru.

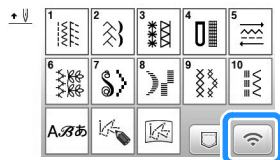

- Po skonfigurowaniu połączenia z siecią bezprzewodową połączenie to będzie nawiązywane po każdym uruchomieniu maszyny. W tym celu jednak opcja [Włącz bezprzewodową sieć LAN] na ekranie ustawień bezprzewodowej sieci LAN musi pozostać ustawiona na [ON].

■ Ustawianie bezprzewodowego połączenia LAN w menu [Inne]

Menu [Inne] na stronie 13 ekranu ustawień zawiera następujące elementy.

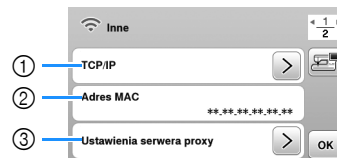
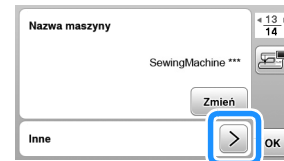

- ① Ustawienia TCP/IP można wprowadzić ręcznie.
- ② Pokazuje adres MAC.
- ③ Do użycia, kiedy wymagane są ustawienia proxy.
- ④ Resetuje ustawienia połączenia bezprzewodowego LAN.

Nawijanie nici/zakładanie szpulki dolnej

⚠ UWAGA

- Używaj plastikowej szpulki dolnej, która została dostarczona z maszyną lub szpulek tego samego typu. Wysokość szpulki dolnej wynosi 11,5 mm (ok. 7/16 cala). SA156 to szpulka dolna typu Class 15.

Nawijanie szpulki dolnej

W tym rozdziale opisano procedurę nawlekania nici na szpulkę dolną.

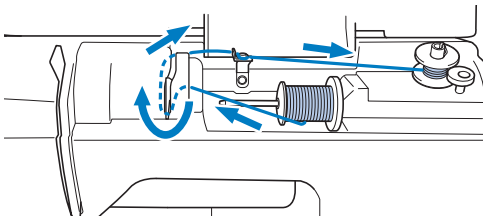

📖 Przypomnienie

- Aby nawinąć szpulkę dolną w celu szycia ściągami użytkowymi, użyj nici odpowiedniej dla wybranej tkaniny (strona 27). W zwykłych przypadkach nić będzie taka sama jak w przypadku nici górnej.
- Podczas nawijania szpulki dolnej w celu haftowania pamiętaj, aby użyć nici dolnej zalecanej dla używanej maszyny.

1 Otwórz pokrywę górną.

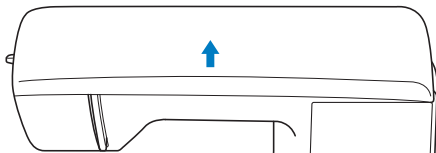

2 Umieść szpulkę dolną na wałku nawijacza szpulki dolnej w taki sposób, by rowek na szpulce dolnej wyrównał się ze sprężyną na wałku, a następnie przesunąć wałek nawijacza szpulki dolnej w prawo, aż do jego zatrzaśnięcia na miejscu.

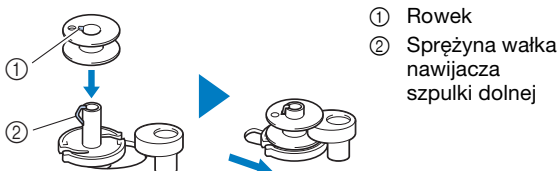

- ① Rowek
- ② Sprężyna wałka nawijacza szpulki dolnej

📖 Przypomnienie

- Aby założyć szpulkę dolną w sposób zapewniający odpowiedni kierunek nawijania nici dolnej, należy ją umieścić w bębnie odwróconą w ten sam sposób, w jaki była nałożona na wałek nawijacza szpulki dolnej.

Należy zwrócić uwagę na znak „b” po jednej stronie szpulki dolnej dołączonej do maszyny jako odniesienie.

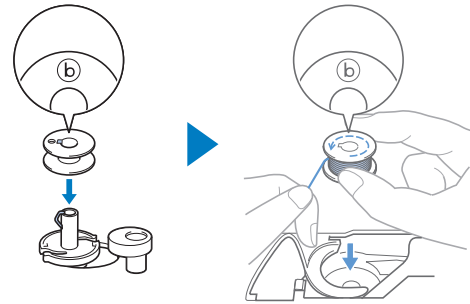

3 Usuń nasadkę szpulki i nałóż szpulkę dolną z nicią na trzpień szpulki.

Nasuń szpulkę na trzpień szpulki, tak aby nić odwijiała się od spodu do przodu szpulki. W przeciwnym razie nić może się splątać wokół trzpienia szpulki.

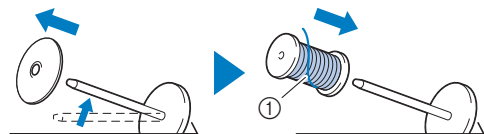

- ① Nić rozwija się od spodu do przodu szpulki.

4 Nasuń nasadkę szpulki na trzpień szpulki.

Nasuń nasadkę szpulki jak najdalej w prawo, jak pokazano na rysunku, okrągłą stroną zwróconą w lewo.

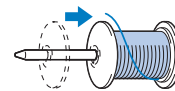

⚠ UWAGA

- Jeśli szpulka lub nasadka szpulki nie zostały założone poprawnie, nić może zaplątać się wokół trzpienia szpulki i spowodować złamanie igły.
- Nasadki szpulki są dostępne w trzech rozmiarach, umożliwiając dopasowanie nasadki szpulki do rozmiaru użytej szpulki. Jeśli nasadka szpulki jest za mała względem użytej szpulki, nić może zakleszczyć się w rowku szpulki lub spowodować uszkodzenie maszyny. W przypadku korzystania ze szpulki z nicią mini king należy używać wkładki szpulki z nicią (szpulka z nicią mini king). Aby uzyskać szczegółowe informacje dotyczące wkładki szpulki z nicią (szpulka z nicią mini king), patrz „Przypomnienie” na stronie 21.



Przypomnienie

- W przypadku korzystania ze szpulki pokazanej poniżej należy używać wkładki szpulki z nicią (szpulka z nicią mini king). Wkładka szpulki z nicią musi być całkowicie wsunięta. Po włożeniu jej wyciągnij trochę nitki i sprawdź, czy odwijają się bez problemu.

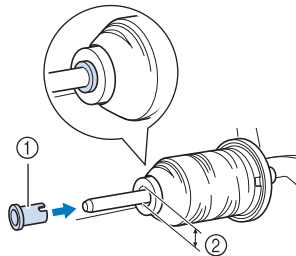

- Wkładka szpulki z nicią (szpulka z nicią mini king)
- Średnica otworu 8,0 mm do 10,5 mm (5/16 cala do 13/32 cala)
- Szpulka (nici nawinięte krzyżowo)

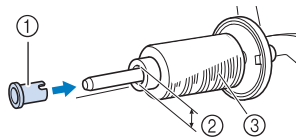

- W przypadku korzystania z szybko odwijającej się nici, takiej jak przezroczysta nić nylonowa lub nić metaliczna, nałóż siatkę na szpulkę przed umieszczeniem jej na trzpieniu szpulki. Jeśli siatka na szpulkę jest za długa, złóż ją do rozmiaru szpulki.

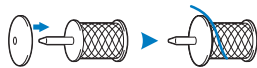

- 5** Trzymając nić blisko szpulki, przeciągnij ją przez pokrywę przewodnika nici. Następnie przełóż nić pod płytką przewodnika nici i pociągnij ją w prawo.

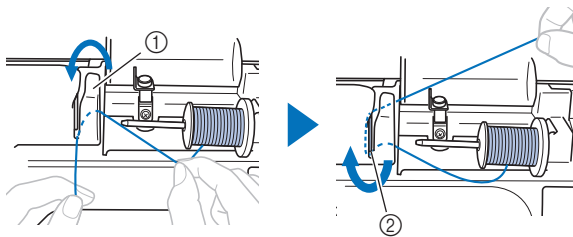

- Pokrywa przewodnika nici
- Płytkę przewodnika nici

- 6** Przełóż nić pod haczykiem na przewodniku nawijania szpulki dolnej, a następnie nawiń ją w kierunku przeciwnym do ruchu wskazówek zegara pod tarczą naprężacza.

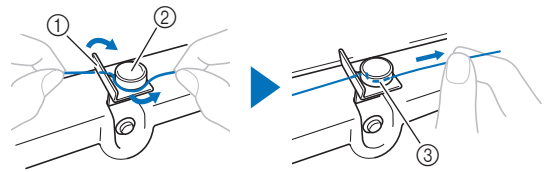

- Przewodnik nawijania szpulki dolnej
- Tarcza naprężacza
- Wepchnij możliwie najdalej

INFORMACJA

- Sprawdź, czy nić przechodzi pod tarczą naprężacza.

- 7** Nawiń nić na szpulkę dolną 5 lub 6 razy w kierunku zgodnym z ruchem wskazówek zegara, przeciągnij nić przez szczelinę prowadzącą w gnieździe nawijacza szpulki dolnej, a następnie pociągnij nić w celu jej przycięcia.

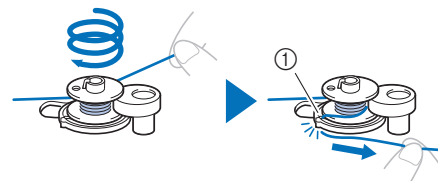

- Szczelina prowadząca w gnieździe nawijacza szpulki dolnej (z wbudowanym przecinakiem)

INFORMACJA

- Sprawdź, czy nić jest nawinięta na szpulkę dolną w kierunku zgodnym z ruchem wskazówek zegara, w przeciwnym razie może dojść do zaplątania się nici wokół wałka nawijacza szpulki dolnej.

UWAGA

- Pamiętaj o przycięciu nici zgodnie z opisem. Jeśli nić zostanie nawinięta na szpulkę dolną, a nie zostanie przycięta za pomocą przecinaka wbudowanego w szczelinę przewodnika gniazda nawijacza szpulki dolnej, może ona zaplątać się na szpulce dolnej lub spowodować wygięcie lub złamanie igły w trakcie rozwijania nici dolnej.

- 8** Przesuń regulator szybkości szycia, aby zmienić prędkość nawijania nici na szpulkę dolną. Przesuń regulator w prawo, aby zwiększyć prędkość. Aby ją zmniejszyć, przesuń go w lewo.

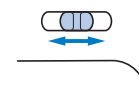
**Przypomnienie**

- Nawijanie nici elastycznych, takich jak przezroczysta nić nylonowa, zalecamy przeprowadzać przy niskich prędkościach, ponieważ mogą się rozciągnąć.

- 9** Włącz maszynę.

- Przycisk „Start/Stop” zaświeci się na pomarańczowo.

- 10** Naciśnij przycisk „Start/Stop”, aby rozpocząć nawijanie nici na szpulkę dolną. Gdy jest podłączony moduł sterowania stopką, naciśnij go.



INFORMACJA

- Podczas nawijania przezroczystej nici nylonowej na szpulkę dolną należy przerwać nawijanie, kiedy szpulka dolna jest nawinięta w stopniu od 1/2 do 2/3. Jeśli szpulka dolna jest całkowicie nawinięta przezroczystą nicią nylonową, nić może się nawinąć nierówno lub wydajność szycia może zostać obniżona. Ponadto szpulka dolna może zostać poddana skrajnie silnemu naciskowi, usunięcie szpulki z wałka nawijacza szpulki dolnej może nie być możliwe lub też szpulka dolna może pęknąć.



- 11** Kiedy nici zaczną nawijać się na szpulkę dolną z coraz mniejszą prędkością, naciśnij przycisk „Start/Stop”, aby zatrzymać maszynę. Gdy jest podłączony moduł sterowania stopką, zdejmij z niego stopę.

UWAGA

- Gdy nici zaczną nawijać się na szpulkę dolną z coraz mniejszą prędkością, zatrzymaj maszynę, aby zapobiec jej uszkodzeniu.

- 12** Utnij nić, przesunąć wałek nawijacza szpulki dolnej w lewo, do zatrzaśnięcia się na miejscu, i zdejmij szpulkę dolną z wałka.

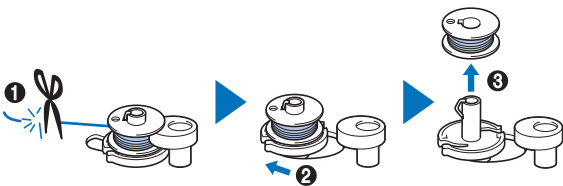

- 13** Przesuń regulator szybkości szycia w wybrane położenie szybkości.
- 14** Zdejmij szpulkę z nicią dolną z trzpienia szpulki.

Zakładanie szpulki dolnej

Założ szpulkę dolną z nawiniętą nicią.

Szycie można rozpocząć natychmiast bez podciągania nici dolnej poprzez włożenie szpulki dolnej do bębna i przewleczenie nici przez szczelinę w pokrywie płytki ściągowej.

Przypomnienie

- Jeśli nici będą naciągane w celu utworzenia marszczeń lub jeśli nić skończy się na początku szycia, na przykład w trakcie pikowania ze swobodnym poruszaniem materiałem, najpierw podciągnij nić dolną. Szczegółowe informacje na ten temat znajdują się w rozdziale „Podciąganie nici dolnej” na stronie 26.

UWAGA

- Użyj szpulki dolnej z prawidłowo nawiniętą nicią, w przeciwnym razie może dojść do złamania igły lub nieprawidłowego naprężenia nici.



- Przed włożeniem lub wymianą szpulki dolnej pamiętaj o naciśnięciu przycisku [U] na panelu sterowania, aby zablokować wszystkie klawisze i przyciski. W przeciwnym razie naciśnięcie przycisku „Start/Stop” lub dowolnego innego przycisku może skutkować uruchomieniem maszyny i obrażeniami ciała.

- 1** Włącz maszynę.

- 2** Raz lub dwa razy naciśnij przycisk [U] (przycisk pozycji igły), aby podnieść igłę.

- 3** Naciśnij przycisk [U].

- Kiedy wiadomość [Na pewno automatycznie opuścić stopkę?] pojawi się na ekranie LCD, naciśnij [OK], aby kontynuować.

→ Ekran zmieni się, a wszystkie przyciski oraz przyciski obsługowe (z wyjątkiem [U]) zostaną zablokowane.

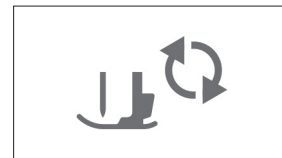

- 4** Podnieś dźwignię podnoszenia stopki.

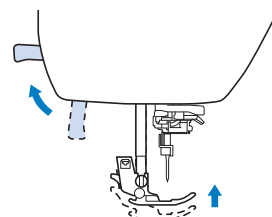

- 5 Przesuń zatrzask pokrywy szpulki dolnej w prawo i usuń pokrywę szpulki dolnej.

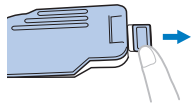

- 6 Włóż szpulkę dolną do bębna w taki sposób, aby nie rozwijała się w lewą stronę.

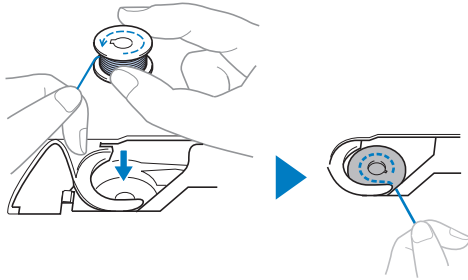

Przypomnienie

- Aby zapewnić prawidłowy kierunek rozwijania nici ze szpulki dolnej, umieść szpulkę dolną w bębnie odwróconą tak samo jak była odwrócona na wałku nawijacza szpulki dolnej.

Należy zwrócić uwagę na znak „b” po jednej stronie szpulki dolnej dołączonej do maszyny jako odniesienie.

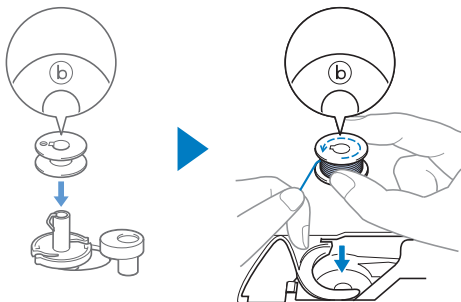

- 7 Ostrożnie chwyć prawą ręką szpulkę dolną (1) i przełóż lewą ręką koniec nici wokół zaczepu pokrywy płytki ścięgowej (2).

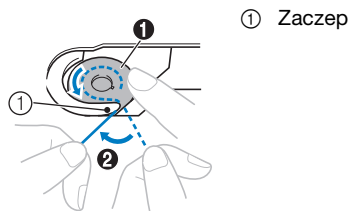

UWAGA

- Pamiętaj, aby trzymać szpulkę dolną palcem w sposób umożliwiający rozwijanie nici dolnej w prawidłowym kierunku. W przeciwnym razie może dojść do zerwania lub nieprawidłowego naprężenia nici.

- 8 Ostrożnie przytrzymując prawą ręką szpulkę dolną (1), przełóż niec owleczoną wokół zaczepu przez szczelinę w pokrywie płytki ścięgowej (2) i lekko pociągnij ją lewą ręką (3).

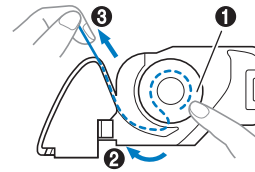

Przypomnienie

- Przeprowadź niec wokół zaczepu pokrywy płytki ścięgowej, poprowadź niec w sposób pokazany w punkcie 2 na ilustracji, następnie lekko pociągnij niec w punkcie 3. Niec dolna wejdzie w sprężynę regulacji naprężenia w bębnie w celu odpowiedniego naprężenia jej podczas szycia.

- 9 Ostrożnie przytrzymując prawą ręką szpulkę dolną (1), kontynuuj przekładanie nici przez szczelinę lewą ręką (2). Następnie odetnij niec przecinakiem (3).

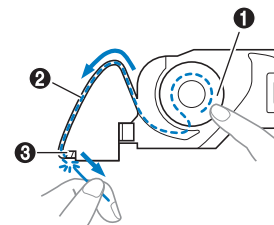

Przypomnienie

- Pamiętaj, aby poprawnie przeprowadzić niec dolną, zgodnie z tymi instrukcjami. Jeśli niec zostanie po prostu umieszczona w szczelinie w pokrywie płytki ścięgowej, niec dolna nie zostanie odpowiednio przeprowadzona, co spowoduje obniżenie wydajności szycia lub nieprawidłowe naprężenie nici.

- 10 Załóż z powrotem pokrywę szpulki dolnej.

Wsuń zaczep pokrywy szpulki dolnej w rowek pokrywy płytki ścięgowej, a następnie dociśnij ją lekko z prawej strony.

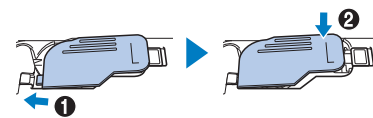

Przypomnienie

- Szycie można rozpocząć bez podciągania nici dolnej. Jeśli chcesz podciągnąć niec dolną przed rozpoczęciem szycia, wykonaj procedurę opisaną w temacie „Podciąganie nici dolnej” na stronie 26.

- 11 Naciśnij przycisk , aby odblokować wszystkie przyciski.

Nawlekanie górnej nici

⚠ UWAGA

- W trakcie nawlekania górnej nici postępuj zgodnie z poniższymi instrukcjami. Nieprawidłowe nawleczenie górnej nici może doprowadzić do zaplątania się nici lub do wygięcia bądź złamania igły.
- Nigdy nie używaj nici o gramaturze 20 lub mniejszej.
- Stosuj prawidłową kombinację igły i nici. Szczegółowe informacje na temat kombinacji igieł i nici znajdują się w temacie „Kombinacje tkaniny/nici/igły” na stronie 27.

Nawlekanie górnej nici

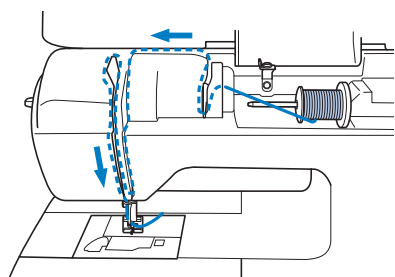



→ W trakcie nawlekania górnej nici postępuj zgodnie z poniższymi instrukcjami.

1 Włącz maszynę.

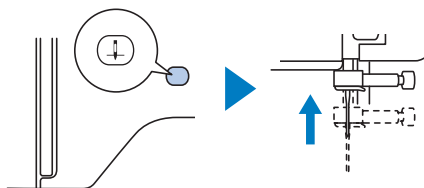
2 Raz lub dwa razy naciśnij przycisk  (przycisk pozycji igły), aby podnieść igłę.



3 Naciśnij przycisk .

- Kiedy wiadomość [Na pewno automatycznie opuścić stopkę?] pojawi się na ekranie LCD, naciśnij , aby kontynuować.
- Ekran zmieni się, a wszystkie przyciski oraz przyciski obsługowe (z wyjątkiem ) zostaną zablokowane.

⚠ UWAGA

- Przed nawleczeniem igły pamiętaj o naciśnięciu przycisku  na panelu sterowania, aby zablokować wszystkie klawisze i przyciski. W przeciwnym razie naciśnięcie przycisku „Start/Stop” lub dowolnego innego przycisku może skutkować uruchomieniem maszyny i obrażeniami ciała.

4 Podnieś stopkę za pomocą dźwigni podnoszenia stopki.

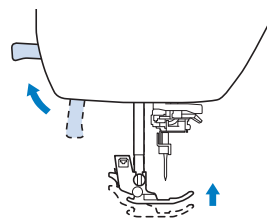

Przypomnienie

- Nici w maszynie nie można nawlec bez podniesienia stopki.

5 Usuń nasadkę szpulki i nałóż szpulkę z nicią na trzpień szpulki.

Nasuń szpulkę na trzpień szpulki, tak aby nić odwijiała się od spodu do przodu szpulki. W przeciwnym razie nić może się splątać wokół trzpienia szpulki.

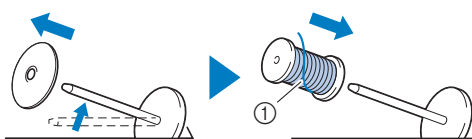

① Nić rozwija się od spodu do przodu szpulki.

6 Nasuń nasadkę szpulki na trzpień szpulki.

Nasuń nasadkę szpulki jak najdalej w prawo, jak pokazano na rysunku, okrągłą stroną zwróconą w lewo.

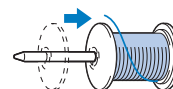

⚠ UWAGA

- Wybierz nasadkę szpulki, która najlepiej pasuje do rozmiaru używanej szpulki. Aby uzyskać więcej informacji o dobieraniu nasadki szpulki do stosowanej nici, zapoznaj się z informacją „Przypomnienie” na stronie strona 21.

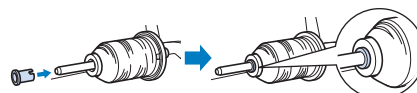

- Jeśli szpulka lub nasadka szpulki nie zostały ustawione poprawnie, nić może zaplątać się wokół trzpienia szpulki lub może dojść do złamania igły.

- 7** Trzymając nić blisko szpulki, przeciągnij ją przez pokrywę przewodnika nici. Następnie przełóż nić pod płytką przewodnika nici i pociągnij ją w górę.

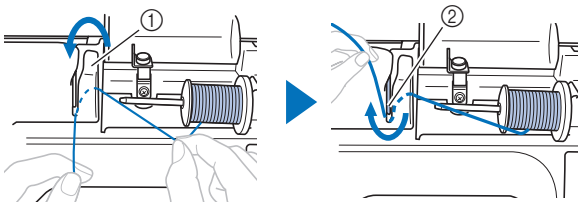

- ① Pokrywa przewodnika nici
② Płytkę przewodnika nici

- 8** Trzymając nić przeciągniętą pod płytką przewodnika nici, przeciągnij ją przez kanał nici w sposób pokazany poniżej.

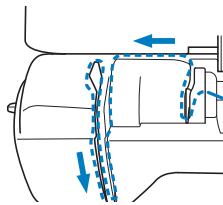

INFORMACJA

- Maszyny nie można nawlec, jeśli stopka jest opuszczona, a przesłona zamknięta. Pamiętaj, aby podnieść stopkę i otworzyć przesłonę przed nawlecaniem maszyny. Ponadto pamiętaj, aby przed wyjęciem górnej nici podnieść stopkę i otworzyć przesłonę.
- Maszyna jest wyposażona w okienko umożliwiające sprawdzenie położenia dźwigni podnoszenia nici. Popatrz przez okienko i sprawdź, czy nić jest prawidłowo podawana przez dźwignię podnoszenia.

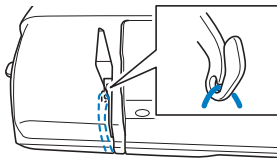

- 9** Przełóż nić przez przewodnik nici igielnicy. Nić można z łatwością przełożyć przez przewodnik nici igielnicy, przytrzymując ją lewą ręką i przekładając prawą, jak pokazano na rysunku. Upewnij się, że nić jest przełożona po lewej stronie zaczepu przewodnika nici igielnicy.

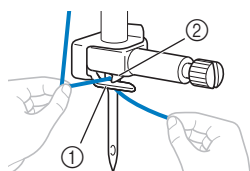

- ① Przewodnik nici igielnicy
② Zaczep

- 10** Upewnij się, że igła i nić są zgodne z nawleczaczem igły. Jeśli tak jest, przejdź do następnego kroku.

- Z nawleczaczem można stosować igły do maszyn do szycia o wielkości od 75/11 do 100/16.
- Nawleczacza nie można używać z igłą skrzydełkową ani igłą podwójną.
- Do nawlekania nici takich jak przezroczyste nici nylonowe z przędzy jednowłóknowej (monofilamentu) lub nici specjalnych nie zaleca się stosowania nawleczacza igły.
- Jeśli użycie nawleczacza igły nie jest możliwe, przewlec nić przez ucho igły ręcznie w kierunku od siebie. Upewnij się, że wszystkie przyciski oraz przyciski obsługowe są zablokowane zgodnie z opisem w kroku **3**.

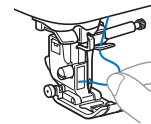

- 11** Pociągnij w lewo końcówkę nici przeprowadzoną przez przewodnik nici igielnicy, a następnie przełóż nić przez rowek przewodnika nici. Mocno pociągnij nić z przodu i całkowicie włóż ją w szczelinę tarczy przewodnika nici z oznaczeniem „7”.

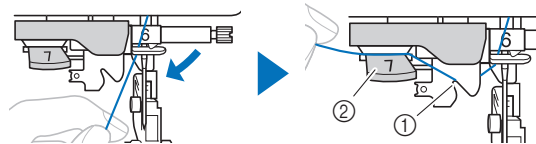

- ① Rowek przewodnika nici
② Tarcza przewodnika nici

- 12** Opuść stopkę za pomocą dźwigni podnoszenia stopki.

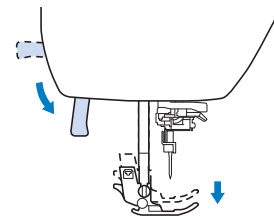

- 13** Przytnij nić przecinakiem nici znajdującym się z lewej strony maszyny.

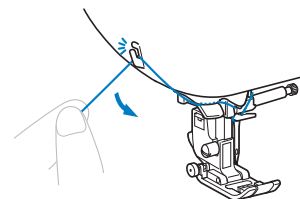

INFORMACJA

- W przypadku korzystania z nici szybko odwijającej się ze szpulki, takiej jak nić metaliczna, nawleczenie nici na igłę może być trudne po przycięciu nici. Dlatego też nie korzystaj z przecinaka nici, tylko wyciągnij około 8 cm (ok. 3 cale) nici już po przełożeniu jej przez tarczę przewodnika nici (oznaczonej jako „7”).

- 14** Opuszczaj dźwignię nawlekacza igły znajdującą się z lewej strony maszyny do momentu usłyszenia odgłosu kliknięcia. Następnie powoli ustaw dźwignię w pierwotnej pozycji.

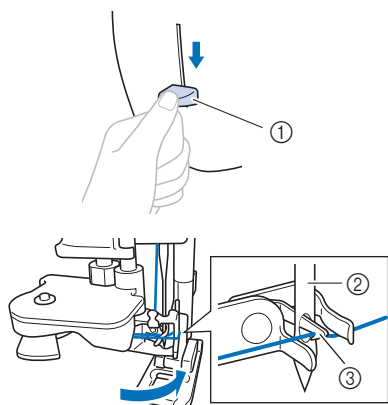

- ① Dźwignia nawlekacza igły
② Igła
③ Haczyk

INFORMACJA

- Nawleczenie nici na igłę przez nawlekacz jest niemożliwe, jeśli igła nie jest podniesiona do najwyższej pozycji. Jeżeli igła nie znajduje się w najwyższym położeniu, obracaj pokrętłem w lewo, aż igła znajdzie się w najwyższym położeniu.

- 15** Ostrożnie pociągnij koniec nici przeprowadzony przez ucho igły.

Jeśli na nici przewleczonej przez ucho igły utworzyła się pętla, ostrożnie przeciągnij ją przez ucho igły i wyciągnij końcówkę nici.

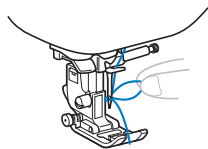

- 16** Podnieś dźwignię podnoszenia stopki, przełóż końcówkę nici przez stopkę i pod nią, a następnie wyciągnij nić na ok. 10 cm (ok. 4 cale) w stronę tyłu maszyny.

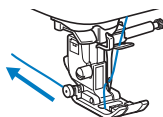

- 17** Naciśnij przycisk , aby odblokować wszystkie przyciski.

Podciąganie nici dolnej

Jeśli nici będą naciągane w celu utworzenia marszczeń lub jeśli nić skończy się na początku szycia, na przykład w trakcie pikowania ze swobodnym poruszaniem materiałem, najpierw podciągnij nić dolną.

- 1** Informacje o nawlekanii górnej nici w maszynie i przewlekanii ją przez igłę znajdują się w temacie „Nawlekanie górnej nici” na stronie 24.
- 2** Aby zainstalować szpulkę dolną i włożyć ją do bębna, wykonaj czynności z punktów od **1** do **6** „Zakładanie szpulki dolnej” na stronie 22.

- 3** Przeprowadź nić dolną przez szczelinę. Nie przecinaj nici za pomocą przycinaka. W przeciwnym razie podciągnięcie nici dolnej będzie trudne.

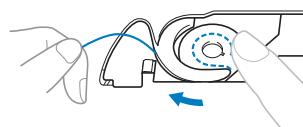

- 4** Naciśnij przycisk , aby odblokować wszystkie przyciski.

- 5** Przytrzymując ostrożnie górną nić lewą ręką, dwa razy naciśnij przycisk , aby opuścić, a następnie podnieść igłę.

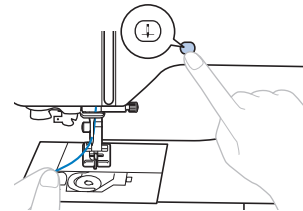

→ Nić dolna jest owinięta wokół górnej nici i można ją podciągnąć.

- 6** Ostrożnie podciągnij górną nić, aby wyciągnąć koniec nici dolnej.

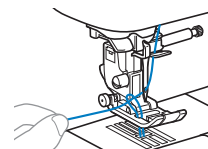

- 7** Podciągnij nić dolną, przeprowadź ją pod stopką i pociągnij ją na ok. 10 cm (4 cale) w stronę tyłu maszyny, tak aby zrównała się z górną nicią.

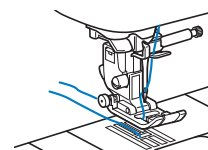

- 8** Załóż z powrotem pokrywę szpulki dolnej.

Kombinacje tkaniny/nici/igły

- **Igły, których można używać z tą maszyną:** Igły do domowych maszyn do szycia (rozmiar 65/9–100/16)
* Im większa liczba, tym większa igła. W miarę jak liczby zmniejszają się, igły stają się cieńsze.
- **Niść, której można używać z tą maszyną:** gramatura 30–90
* Nigdy nie używaj nici o gramaturze 20 lub mniejszej. Może to doprowadzić do awarii maszyny.
* Im mniejsza liczba, tym grubsza niść. W miarę jak liczby zwiększają się, niść staje się cieńsza.
- **Igła maszyny i niść, których należy używać, zależą od typu oraz grubości tkaniny. Wybierając niść i igłę odpowiednio do szytej tkaniny, posługuj się informacjami z poniższej tabeli.**
 - Kombinacje pokazane w tabeli zawierają ogólne wytyczne. Pamiętaj, aby szyć ściegi próbne na rzeczywistej liczbie warstw i rodzaju tkaniny, która ma być użyta w projekcie.
 - Igły maszyny są materiałami eksploatacyjnymi. W celu zapewnienia bezpieczeństwa i uzyskania najlepszych wyników zalecamy regularną wymianę igły. Aby uzyskać szczegółowe informacje na temat tego, kiedy należy wymienić igłę, patrz „Kontrola igły” na stronie 28.
- **Zasadniczo należy używać cienkich igieł i nici z lekkimi tkaninami, a większych igieł i grubszej nici z tkaninami o dużej gramaturze.**
- **Wybierz ścieg odpowiedni do tkaniny, a następnie dostosuj długość ściegu. W przypadku szycia lekkich tkanin długość ściegu powinna być krótsza. W przypadku szycia grubszych tkanin długość ściegu powinna być dłuższa. (strona 38)**
Podczas szycia tkanin elastycznych zapoznaj się z tematem „Szycie elastycznych tkanin” na stronie 42.

| Typ tkaniny / Zastosowanie | | Niść | | Rozmiar igły | Długość ściegu mm (cale) |
|------------------------------------|--|--|-----------|---|--|
| | | Typ | Gramatura | | |
| Tkaniny o małej gramaturze | Batyst, żorżeta, szalis, organdyna, krepa, szyfon, woal, gaza, tiul, podszewka itp. | Niść poliestrowa | 60–90 | 65/9–75/11 | Drobny ścieg 1,8–2,5 (1/16–3/32) |
| | | Niść bawełniana, niść jedwabna | 50–80 | | |
| Tkaniny o średniej gramaturze | Sukno, tafta, gabardyna, flanela, kora, podwójna gaza, płótno lniane, frotte, gofra, płótno pościelowe, popelina, bawełna twill, satyna, bawełna pikowana itp. | Niść poliestrowa | 60–90 | 75/11–90/14 | Regularny ścieg 2,0–3,0 (1/16–1/8) |
| | | Niść bawełniana, niść jedwabna | 50–60 | | |
| Tkaniny o dużej gramaturze | Materiał dżinsowy (12 uncji lub więcej), płótno itp. Materiał dżinsowy (12 uncji lub więcej), płótno, tweed, sztruks, welur, melton, tkanina powlekana winylem itp. | Niść poliestrowa, Niść bawełniana | 30 | 100/16 | Gruby ścieg 2,5–4,0 (3/32–3/16) |
| | | Niść poliestrowa | 60 | 90/14–100/16 | |
| | | Niść bawełniana, niść jedwabna | 30–50 | | |
| Tkaniny elastyczne (dzianiny itp.) | Dzianina, trykot, T-shirt, polar, materiał o gęstym splocie itp. | Niść poliestrowa, niść bawełniana, niść jedwabna | 50 | Igła z okrągłym czubkiem 75/11–90/14 | Ustawienie odpowiednie do grubości tkaniny |
| Do ściegów wierzchnich | | Niść poliestrowa, niść bawełniana | 30 | 90/14–100/16 | Ustawienie odpowiednie do grubości tkaniny |
| | | | 50–60 | 75/11–90/14 | |

■ Przezroczyta niść nylonowa

Bez względu na tkaninę i niść stosuj igłę do stebnowania do domowej maszyny do szycia.

■ Szycie wzorów ściegów literowych i dekoracyjnych (igły i nici)

Do szycia tkanin lekkich, średnio grubych bądź elastycznych używaj igły z okrągłym czubkiem (w kolorze złotym) 90/14.

Do szycia tkanin grubych użyj igły do domowej maszyny do szycia 90/14.

Ponadto należy użyć nici nr 50 do 60.

■ Igły do haftowania

Do haftowania używaj igły do domowej maszyny do szycia o grubości 75/11.

⚠ UWAGA

- **Dozwolone kombinacje tkaniny, nici i igły pokazano w powyższej tabeli. Jeśli kombinacja tkaniny, nici i igły nie jest prawidłowa, zwłaszcza przy szyciu grubych tkanin (jak materiał dżinsowy) cienkimi igłami (na przykład od 65/9 do 75/11), igła może się wygiąć lub złamać. Dodatkowo szew może być nierówny lub pofałdowany oraz mogą występować pominięte ściegi.**

Wymiana igły

⚠ UWAGA

- Używaj tylko igieł zalecanych do stosowania w domowych maszynach do szycia. Użycie igieł innego rodzaju może spowodować wygięcie igły lub uszkodzenie maszyny.
- Nigdy nie używaj wygiętych igieł. Wygięte igły mogą łatwo ulec złamaniu, co może grozić odniesieniem obrażeń.

Kontrola igły

Przed założeniem igły połóż ją płaską stroną na równej powierzchni i sprawdź, czy odległość między igłą a powierzchnią jest równa na całej długości igły.

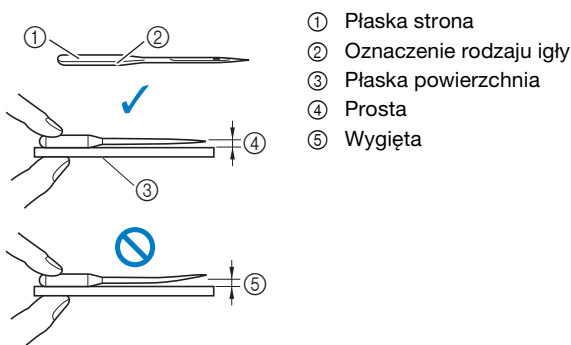

🔍 INFORMACJA

- Igły maszyny są materiałami eksploatacyjnymi. Igłę należy wymienić w następujących przypadkach:
 - Kiedy słychać dziwne dźwięki w momencie wbijania się igły w tkaninę. (Końcówka igły może być złamana albo stępiona.)
 - Kiedy pomijane są oczka w ściegu. (Igła może być zakrzywiona.)
 - Ogólnie po zakończeniu pełnego projektu, np. wykonaniu części garderoby.

Wymiana igły

Używaj śrubokręta i nowej igły określonej jako prosta zgodnie z instrukcjami przedstawionymi w temacie „Kontrola igły” na stronie 28.

- 1 Raz lub dwa razy naciśnij przycisk (przycisk pozycji igły), aby podnieść igłę.
- 2 Umieść tkaninę lub kartkę papieru pod stopką, zakrywając otwór w płytce ściegowej, aby uniknąć wpadnięcia igły do maszyny.
- 3 Naciśnij przycisk .
 - Kiedy wiadomość [Na pewno automatycznie opuścić stopkę?] pojawi się na ekranie LCD, naciśnij , aby kontynuować.

→ Ekran zmieni się, a wszystkie przyciski oraz przyciski obsługowe (z wyjątkiem) zostaną zablokowane.

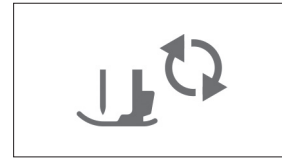

⚠ UWAGA

- Przed wymianą igły pamiętaj o naciśnięciu przycisku na panelu sterowania, aby zablokować wszystkie klawisze i przyciski. W przeciwnym razie naciśnięcie przycisku „Start/Stop” lub dowolnego innego przycisku może skutkować uruchomieniem maszyny i obrażeniami ciała.

- 4 Postępuj zgodnie z instrukcjami w punktach od 3 do 4 w części „Wymiana stopki” na stronie 29, aby zdjąć stopkę.
- 5 Przytrzymaj igłę lewą ręką, a następnie przekręć do siebie śrubokrętem śrubę mocującą igły (w kierunku przeciwnym do ruchu wskazówek zegara), aby zdjąć igłę.

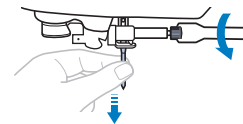

- W trakcie odkręcania lub przykręcania śruby mocującej igły nie używaj nadmiernej siły, gdyż może to doprowadzić do uszkodzenia niektórych części maszyny.

- 6 Wsuń nową igłę do momentu napotkania punktu oporu igły, płaską stroną igły kierując ku tylnej części maszyny. Przy pomocy śrubokręta dokręć śrubę mocującą igły, przekręcając ją w kierunku zgodnym z kierunkiem ruchu wskazówek zegara.

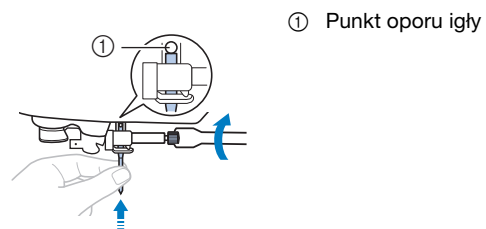

① Punkt oporu igły

⚠ UWAGA

- Sprawdź, czy włożona igła dotyka punktu oporu igły oraz czy śruba mocująca igły jest mocno dokręcona śrubokrętem. W przeciwnym razie może dojść do uszkodzenia lub złamania igły.

- 7 Postępuj zgodnie z instrukcjami w punktach od 5 do 7 w części „Wymiana stopki” na stronie 29, aby ponownie zamocować stopkę.
- 8 Naciśnij przycisk , aby odblokować wszystkie przyciski.

Wymiana stopki

! UWAGA

- Używaj stopki, która jest odpowiednia do typu stosowanego ścięgu. W przeciwnym razie igła może uderzać o stopkę, a to z kolei może skutkować wygięciem lub złamaniem igły. Szczegółowe informacje o stopce, która powinna być używana z wybranym ścięgiem, znajdują się w temacie „Tabela ścięgów” na stronie 45.
- Używaj stopki przeznaczanej specjalnie do tej konkretnej maszyny.

💡 INFORMACJA

- Po wybraniu ścięgu na ekranie pojawi się ikona stopki, która powinna być używana. Przed rozpoczęciem szycia sprawdź, czy jest zamocowana odpowiednia stopka. Jeśli została zainstalowana nieprawidłowa stopka, zamocuj odpowiednią stopkę. (strona 13)

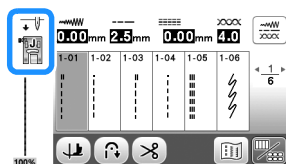

Wymiana stopki

- 1 Raz lub dwa razy naciśnij przycisk (przycisk pozycji igły), aby podnieść igłę.
- 2 Naciśnij przycisk . Kiedy wiadomość [Na pewno automatycznie opuścić stopkę?] pojawi się na ekranie LCD, naciśnij , aby kontynuować.
→ Ekran zmieni się, a wszystkie przyciski oraz przyciski obsługowe (z wyjątkiem) zostaną zablokowane.

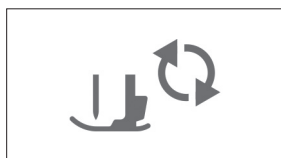

! UWAGA

- Przed wymianą stopki pamiętaj o naciśnięciu przycisku na panelu sterowania, aby zablokować wszystkie klawisze i przyciski. W przeciwnym razie naciśnięcie przycisku „Start/Stop” lub dowolnego innego przycisku może skutkować uruchomieniem maszyny i obrażeniami ciała.

- 3 Podnieś dźwignię podnoszenia stopki.

- 4 Naciśnij czarny przycisk z tyłu uchwytu stopki, aby zdjąć stopkę.

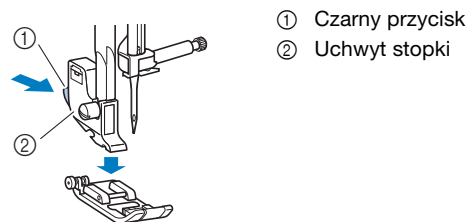

- 5 Umieść odpowiednią stopkę pod uchwytem stopki, tak aby trzpień stopki był zrównany z rowkiem uchwytu.

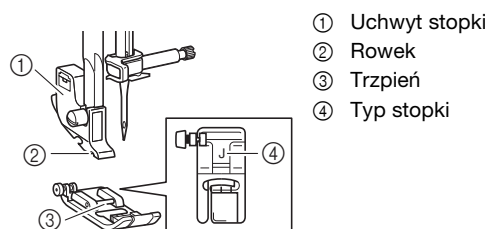

- 6 Powoli opuść dźwignię podnoszenia stopki, tak aby trzpień stopki zablokował się w rowku uchwytu stopki.

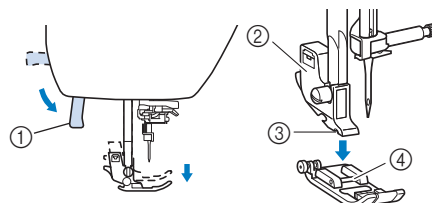

- 1 Dźwignia podnoszenia stopki
 - 2 Uchwyt stopki
 - 3 Rowek
 - 4 Trzpień
- Stopka jest zamocowana.

- 7 Unieś dźwignię podnoszenia stopki, aby sprawdzić, czy stopka jest prawidłowo zamocowana.

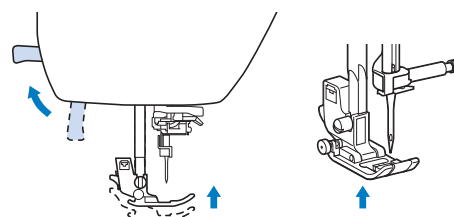

- 8 Naciśnij przycisk , aby odblokować wszystkie przyciski.

Zdejmowanie i zakładanie uchwytu stopki

Uchwyt stopki zdejmuj przed czyszczeniem maszyny oraz montażem stopki, która nie używa uchwytu stopki, na przykład stopki kroczącej czy otwartej stopki do pikowania „O” umożliwiającej swobodne poruszanie materiałem.

■ Usuwanie uchwytu stopki

1 Naciśnij przycisk .

- Kiedy wiadomość [Na pewno automatycznie opuścić stopkę?] pojawi się na ekranie LCD, naciśnij , aby kontynuować.

→ Ekran zmieni się, a wszystkie przyciski oraz przyciski obsługowe (z wyjątkiem ) zostaną zablokowane.

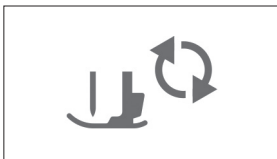

2 Zdejmij stopkę.

- Szczegółowe informacje na ten temat znajdują się w rozdziale „Wymiana stopki” na stronie 29.

3 Wykręć śrubę uchwytu stopki śrubokrętem.

Przekręć śrubę w stronę tyłu maszyny (przeciwnie do kierunku ruchu wskazówek zegara).

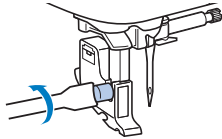



- Śrubę uchwytu stopki można wykręcić i wkręcić również śrubokrętem w kształcie dysku.

4 Naciśnij przycisk , aby odblokować wszystkie przyciski.

■ Zakładanie uchwytu stopki

1 Naciśnij przycisk .

- Kiedy wiadomość [Na pewno automatycznie opuścić stopkę?] pojawi się na ekranie LCD, naciśnij , aby kontynuować.

→ Ekran zmieni się, a wszystkie przyciski oraz przyciski obsługowe (z wyjątkiem ) zostaną zablokowane.

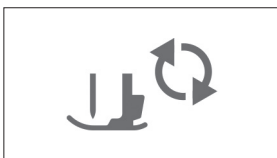

2 Podnieś dźwignię podnoszenia stopki.

3 Przy pomocy śruby wyrównaj rowek w uchwycie stopki.

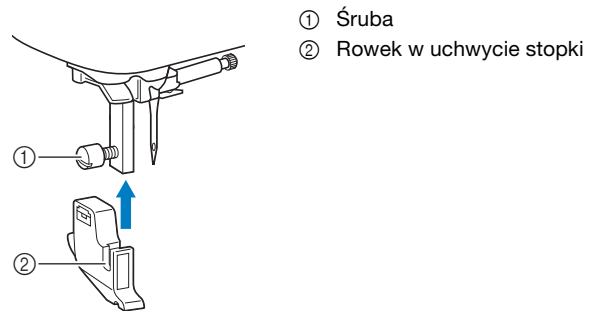

4 Przytrzymaj uchwyt stopki w miejscu prawą dłonią, a następnie lewą dłonią dokręć śrubę śrubokrętem.

Przekręć śrubę do siebie (zgodnie z kierunkiem ruchu wskazówek zegara).

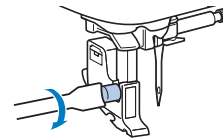

! UWAGA

- Pamiętaj, aby mocno dokręcić śrubę uchwytu stopki. W przeciwnym razie uchwyt stopki może spaść i uderzyć o igłę, wyginając ją lub łamiąc.

5 Naciśnij przycisk , aby odblokować wszystkie przyciski.

Rozdział 2 PODSTAWOWE INFORMACJE DOTYCZĄCE SZYCIA

Szycie

! UWAGA

- Gdy maszyna pracuje, zwracaj szczególną uwagę na położenie igły. Dodatkowo trzymaj dłoń z dala od ruchomych części, takich jak igła i pokrętło. W przeciwnym razie może dojść do obrażeń ciała.
- Podczas szycia nie ciągnij tkaniny zbyt mocno ani nie pchaj jej, gdyż może to skutkować obrażeniami ciała lub złamaniem igły.
- Nigdy nie używaj wygiętych igieł. Wygięte igły mogą łatwo ulec złamaniu, co może grozić odniesieniem obrażeń.
- Upewnij się, że igła nie uderza o szpilki fastrygi, gdyż może to skutkować złamaniem lub wygięciem igły.

Typy ściegów

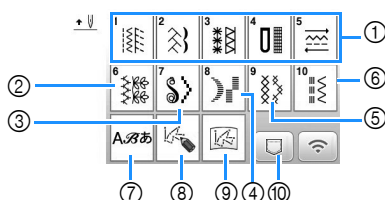



- 1 Ściegi użytkowe (strona 45)
Można wybierać spośród ściegów użytkowych, w tym ściegów prostych, obrębowych, do dziurek na guziki i podstawowych ściegów dekoracyjnych.
- 2 Ściegi dekoracyjne
- 3 Ściegi satynowe
- 4 Ściegi satynowe 7 mm
- 5 Ściegi krzyżkowe
- 6 Dekoracyjne ściegi użytkowe
- 7 Ściegi literowe
- 8 MY CUSTOM STITCH (MÓJ WŁASNY ŚCIEG) (strona 76)
Można projektować oryginalne wzory ściegów.
- 9 Wzór MY CUSTOM STITCH (MÓJ WŁASNY ŚCIEG) przechowywany w pamięci maszyny lub w pamięci USB (strona 77)
- 10 Wzory ściegów przechowywane w pamięci maszyny lub w pamięci USB (strona 75)

Szycie podstawowe

INFORMACJA

- Najpierw wykonaj test próbny szycia, używając takiego samego kawałka tkaniny i nici jak te, które będą używane w projekcie.

- 1 Przygotuj odpowiednią do rodzaju używanej tkaniny igłę i nić. (strona 27)
W razie potrzeby wymień igłę. (strona 28)
- 2 Nawiń nić na szpulkę dolną, a następnie zainstaluj ją w maszynie. (strona 20)
- 3 Nawlecż górną nić. (strona 24)
- 4 Naciśnij przycisk  na panelu sterowania i wybierz typ ściegu.
- 5 Wybierz ścieg.

Przycisk  wyświetla poprzedni ekran, a przycisk  wyświetla następny ekran.

- Szczegółowe informacje na temat funkcji przycisków znajdują się w rozdziale „Podgląd ekranu LCD” na stronie 13.
- W razie potrzeby można zmienić pożądaną szerokość lub długość ściegu. (strona 38)

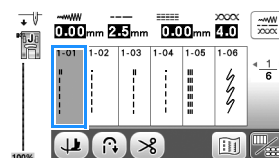

- 6 Sprawdź, jaka stopka wyświetla się w lewym górnym rogu ekranu i załóż ją.
Na potrzeby tego przykładu załóż stopkę do ściegu zygzakowego „J”. (Jest ona fabrycznie założona na maszynie.)

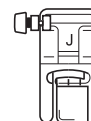



- Szczegółowe informacje dotyczące wymiany stopki znajdują się w temacie „Wymiana stopki” na stronie 29.

! UWAGA

- Zawsze używaj odpowiedniej stopki. Użycie niewłaściwej stopki może być przyczyną uderzenia igły o stopkę, co w konsekwencji może prowadzić do złamania lub wygięcia igły oraz obrażeń ciała bądź uszkodzenia maszyny. Aby sprawdzić zalecenia dotyczące stopki, patrz „Tabela ściegów” na stronie 45.

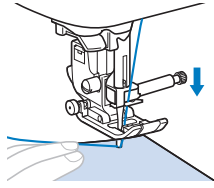
- 7** Włóż tkaninę pod stopkę. Przytrzymaj tkaninę i nić lewą ręką, a następnie obróć pokrętko przeciwnie do kierunku ruchu wskazówek zegara lub naciśnij przycisk  (przycisk pozycji igły), aby ustawić igłę w pozycji początkowej szycia.



- 8** Naciśnij  (przycisk dźwigni stopki), aby opuścić stopkę.
- 9** Ustaw szybkość szycia regulatorem szybkości szycia. (podczas korzystania ze ściągów użytkowych)
Ten regulator umożliwia zmianę szybkości szycia podczas szycia.



- 10** Naciśnij przycisk „Start/Stop”, aby rozpocząć szycie. (Gdy jest podłączony moduł sterowania stopką, powoli naciśnij go.)
Przesuwaj tkaninę dłonią.

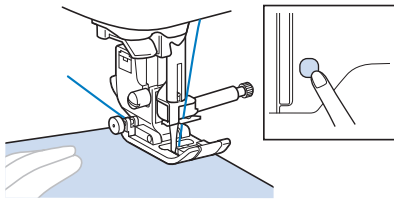

Przypomnienie

- Kiedy podłączony jest moduł sterowania stopką, nie można rozpocząć szycia za pomocą przycisku „Start/Stop”.

- 11** Aby zatrzymać szycie, ponownie naciśnij przycisk „Start/Stop”. (Gdy jest podłączony moduł sterowania stopką, zdejmij z niego stopkę.)

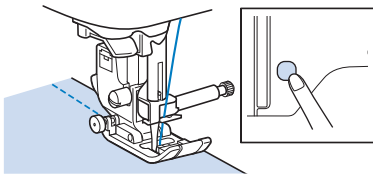

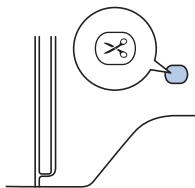

- 12** Naciśnij przycisk  (przycisk przycinania nici), aby przyciąć górną nić i nić dolną.



→ Igła automatycznie wróci do pozycji górnej.

UWAGA

- Nie naciskaj przycisku  (przycisk przycinania nici), jeśli nić została już obcięta. Może to skutkować splątaniem nici, złamaniem igły lub uszkodzeniem maszyny.
- Nie naciskaj przycisku  (przycisk przycinania nici), jeśli w maszynie nie ma tkaniny. Nić może się splątać i doprowadzić do uszkodzenia maszyny.

INFORMACJA

- Do obcinania nici nylonowych z przędzy jednowłóknowej (monofilamentu) lub innego rodzaju nici dekoracyjnych używaj przycinaka nici znajdującego się z lewego boku maszyny.

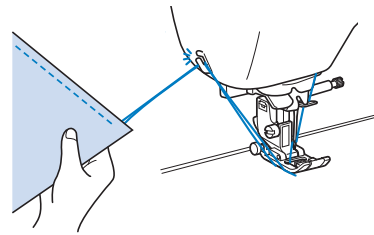

- 13** Kiedy igła przestanie się ruszać, naciśnij  (przycisk dźwigni stopki), aby unieść stopkę, i wyjmij tkaninę.
- 14** Sprawdź koniec ścięgu. W razie potrzeby wyreguluj napięcie nici. (strona 38)

■ Używanie modułu sterowania stopką

Szycie można również rozpoczynać i kończyć przy użyciu modułu sterowania stopką.

Przypomnienie

- Gdy jest używany moduł sterowania stopką, nie można używać przycisku „Start/Stop”.
- Za pomocą modułu sterowania stopką można rozpoczynać i kończyć nawijanie szpulki dolnej.
- Modułu sterowania stopką nie można używać podczas haftowania.

- 1** Wyłącz maszynę.

2 Włóż wtyczkę modułu sterowania stopką do gniazda modułu sterowania stopką w maszynie.

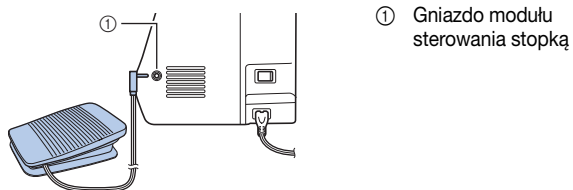

3 Włącz maszynę.

4 Powoli naciśnij moduł sterowania stopką, aby rozpocząć szycie.

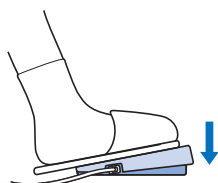

Przypomnienie

- Szybkość ustawiona regulatorem szybkości szycia będzie odpowiadać maksymalnej szybkości szycia aktywowanego modułem sterowania stopką.

5 Aby zatrzymać szycie, zwolnij moduł sterowania stopką.

Łączenie wzorów ściegów

Można łączyć ze sobą wzory ściegów z poniższych kategorii.

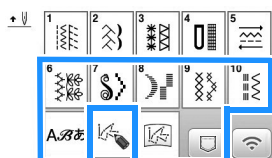

Przykład:



1 Naciśnij przycisk



2 Wybierz poniższy wzór ściegu.

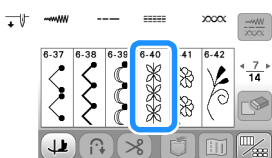

3 Naciśnij przycisk

→ Na wyświetlaczu pojawia się ponownie ekran wyboru ściegu.

4 Naciśnij przycisk

5 Wybierz czcionkę.

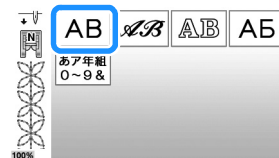

6 Naciśnij kartę, aby zmienić ekrany wyboru i wprowadzić literę.



- Aby usunąć znak, naciśnij
- Aby wpisać spację, naciśnij klawisz

7 Jeśli chcesz, by szycie wzoru ściegu następowało w sposób ciągły, naciśnij przycisk , aby wyświetlić ekran edycji, a następnie naciśnij przycisk

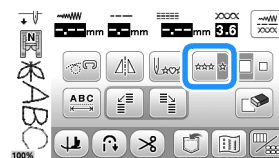

→ Wzór ściegu zmienia się na ciągły.

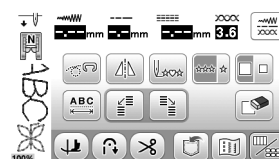

Przypomnienie

- Po zakończeniu szycia odetnij nadmiar nitki między poszczególnymi znakami.



Ściegi wsteczne/wzmacniające

Szycie ściegów wstecznych i wzmacniających jest zwykle konieczne na początku i na końcu szycia.

W przypadku ściegu wzmacniającego w tym samym miejscu wszywane jest 3 do 5 oczek ściegu. Ścieg wsteczny jest natomiast wszywany w przeciwnym kierunku.

W zależności od wybranego ściegu, ściegi wsteczne lub wzmacniające szyje się przy stałe wciśniętym przycisku  (przycisk ściegu wstecznego).

Przypomnienie



- Kiedy wybrany jest wzór ściegu wstecznego albo wzór ściegu wzmacniającego, naciśnięcie i przytrzymanie przycisku  (przycisk ściegu wstecznego) spowoduje szycie ściegów wstecznych.

Kiedy wybrany jest inny ścieg, naciśnięcie i przytrzymanie przycisku  (przycisk ściegu wzmacniającego) spowoduje szycie ściegów wzmacniających.

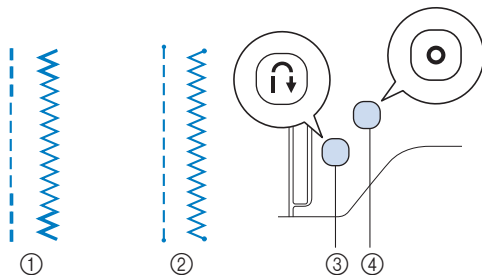

Szczegółowe informacje na ten temat znajdują się w rozdziale „Tabela ściegów” na stronie 45.

- Kiedy wybrany jest dowolny wzór ściegu, naciśnięcie i przytrzymanie  (przycisk ściegu wzmacniającego) spowoduje wstawienie 3 do 5 ściegów w tym samym miejscu.



- 1 Ścieg wsteczny
- 2 Ścieg wzmacniający
- 3  (Przycisk ściegu wstecznego)
- 4  (Przycisk ściegu wzmacniającego)

Przypomnienie

- Jeżeli podczas szycia wzoru ściegu literowego/dekoracyjnego naciśniesz przycisk  (przycisk ściegu wzmacniającego), szycie możesz zakończyć jednym kompletnym wzorem ściegu zamiast w punkcie środkowym wzoru ściegu.
- Podczas szycia ściegu świeci się zielona dioda LED obok  (przycisk ściegu wzmacniającego). Dioda LED gaśnie po zakończeniu szycia ściegu wzmacniającego.

Automatyczny ścieg wsteczny/wzmacniający

Po wybraniu wzoru ściegu, przed szyciem włącz funkcję automatycznego ściegu wstecznego/wzmacniającego. Maszyna automatycznie wyszyje ściegi wzmacniające (lub ściegi wsteczne, zależnie od wzoru ściegu) na początku i na końcu szycia.

1 Wybierz ścieg.

- Szczegółowe informacje o wybieraniu ściegu znajdują się w temacie „Szycie podstawowe” na stronie 31.

2 Naciśnij przycisk , aby ustawić funkcję automatycznego ściegu wstecznego/wzmacniającego.

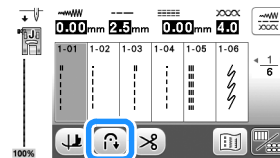

→ Przycisk wyświetlany na ekranie to .

3 Ustaw tkaninę w pozycji początkowej i naciśnij przycisk „Start/Stop”, aby rozpocząć szycie.

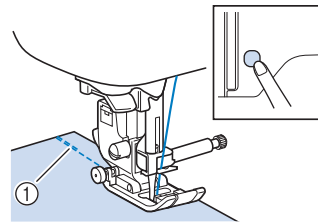

- 1 Ściegi wsteczne (lub ściegi wzmacniające)

→ Maszyna automatycznie wyszyje ściegi wsteczne (lub ściegi wzmacniające), a następnie będzie kontynuować szycie.

Przypomnienie

- Możesz wstrzymać lub wznowić szycie, naciskając przycisk „Start/Stop” podczas szycia.

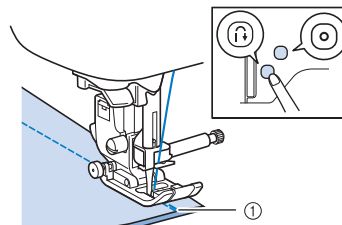

4 Po zakończeniu szycia ściegu naciśnij przycisk (przycisk ściegu wstecznego) lub (przycisk ściegu wzmacniającego).



- 1 Ściegi wsteczne (lub ściegi wzmacniające)

→ Maszyna wyszyje ściegi wsteczne (lub ściegi wzmacniające) i zatrzyma pracę.

Operacja wykonywana po naciśnięciu jednego z tych dwóch przycisków zależy od wybranego wzoru ściegu. Szczegółowe informacje o operacji wykonywanej po naciśnięciu przycisku znajdują się w poniższej tabeli.

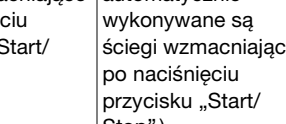
| | Przycisk ściegu wstecznego  | Przycisk ściegu wzmacniającego  |
|--|---|---|
| Kiedy funkcja automatyczny ścieg wsteczny/ wzmacniający nie jest aktywna przy wybranym wzorze ściegu wstecznego:  | Maszyna szyje ściegi wsteczne, kiedy przycisk jest wciśnięty. | Maszyna szyje od 3 - 5 ściegów wzmacniających, kiedy przycisk jest wciśnięty. |
| Kiedy funkcja automatyczny ścieg wsteczny/ wzmacniający nie jest aktywna przy wybranym wzorze ściegu wzmacniającego:  | Maszyna szyje ściegi wsteczne, kiedy przycisk jest wciśnięty.* | Maszyna szyje od 3 - 5 ściegów wzmacniających, kiedy przycisk jest wciśnięty. |
| Kiedy funkcja automatycznego ściegu wstecznego/ wzmacniającego nie jest aktywna przy wybranym ściegu użytkowym innym niż wzór ściegu wstecznego albo wzmacniającego. | Maszyna szyje od 3 - 5 ściegów wzmacniających, kiedy przycisk jest wciśnięty. | Maszyna szyje od 3 - 5 ściegów wzmacniających, kiedy przycisk jest wciśnięty. |
| Kiedy funkcja automatyczny ścieg wsteczny/wzmacniający nie jest aktywna przy wybranym wzorze ściegu literowego/ dekoracyjnego. | Maszyna szyje od 3 - 5 ściegów wzmacniających, kiedy przycisk jest wciśnięty. | Maszyna wstawia 3 - 5 ściegów wzmacniających po wykonaniu wzoru ściegu, kiedy przycisk zostanie wciśnięty. |
| Kiedy funkcja automatyczny ścieg wsteczny/ wzmacniający jest aktywna przy wybranym wzorze ściegu wstecznego:  | Maszyna szyje ściegi wsteczne i zatrzymuje szycie po naciśnięciu przycisku. (Na początku szycia automatycznie wykonywane są ściegi wsteczne po naciśnięciu przycisku „Start/ Stop”.) | Maszyna wstawia 3 - 5 ściegów wzmacniających i zatrzymuje szycie, kiedy przycisk zostanie wciśnięty. (Na początku szycia automatycznie wykonywane są ściegi wsteczne po naciśnięciu przycisku „Start/ Stop”.) |
| Kiedy funkcja automatycznego ściegu wstecznego/ wzmacniającego jest aktywna przy wybranym wzorze ściegu wzmacniającego:  | Maszyna szyje ściegi wsteczne i zatrzymuje szycie po naciśnięciu przycisku.* (Na początku szycia automatycznie wykonywane są ściegi wzmacniające po naciśnięciu przycisku „Start/ Stop”.) | Maszyna wstawia 3 - 5 ściegów wzmacniających i zatrzymuje szycie, kiedy przycisk zostanie wciśnięty. (Na początku szycia automatycznie wykonywane są ściegi wzmacniające po naciśnięciu przycisku „Start/ Stop”.) |

| | Przycisk ściegu wstecznego  | Przycisk ściegu wzmacniającego  |
|--|---|---|
| Kiedy funkcja automatycznego ściegu wstecznego/ wzmacniającego jest aktywna przy wybranym ściegu użytkowym innym niż wzór ściegu wstecznego albo wzmacniającego. | Maszyna wstawia 3 - 5 ściegów wzmacniających i zatrzymuje szycie, kiedy przycisk zostanie wciśnięty. (Na początku szycia automatycznie wykonywane są ściegi wzmacniające po naciśnięciu przycisku „Start/ Stop”.) | Maszyna wstawia 3 - 5 ściegów wzmacniających i zatrzymuje szycie, kiedy przycisk zostanie wciśnięty. (Na początku szycia automatycznie wykonywane są ściegi wzmacniające po naciśnięciu przycisku „Start/ Stop”.) |
| Kiedy funkcja automatyczny ścieg wsteczny/ wzmacniający jest aktywna przy wybranym wzorze ściegu literowego/ dekoracyjnego. | Maszyna wstawia 3 - 5 ściegów wzmacniających i zatrzymuje szycie, kiedy przycisk zostanie wciśnięty. (Na początku szycia automatycznie wykonywane są ściegi wzmacniające po naciśnięciu przycisku „Start/ Stop”.) | Maszyna wstawia 3 - 5 ściegów wzmacniających i zatrzymuje szycie po wykonaniu wzoru ściegu, kiedy przycisk zostanie wciśnięty. (Na początku szycia automatycznie wykonywane są ściegi wzmacniające po naciśnięciu przycisku „Start/ Stop”.) |

* Jeśli opcja [Priorytet wzmocnienia] na ekranie ustawień jest ustawiona na [ON], zamiast ściegów wstecznych są szyte ściegi wzmacniające.

Przypomnienie

- Niektóre ściegi, takie jak ściegi do dziurek na guziki i ścieg ryglowy, wymagają zastosowania ściegu wzmacniającego na początku szycia. W przypadku wybrania jednego z tych ściegów maszyna automatycznie włączy tę funkcję (na ekranie LCD pojawia się , kiedy wybrany jest ten ścieg).

Automatyczne przycinanie nici

Maszynę można skonfigurować do automatycznego przycinania nici na końcu ściegu. Jeśli funkcja automatycznego przycinania nici jest aktywna, jest również aktywna funkcja automatycznego ściegu wstecznego/ wzmacniającego.

Jeśli maszyna zostanie wyłączona, nastąpi wyłączenie funkcji automatycznego przycinania nici.



1 Włącz maszynę.

2 Wybierz ścieg.

- Szczegółowe informacje o wybieraniu ściegu znajdują się w temacie „Szycie podstawowe” na stronie 31.

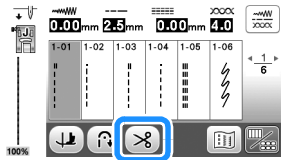
3 Naciśnij przycisk  na ekranie.





→ Zostaną udostępnione opcje  , a w maszynie nastąpi włączenie funkcji automatycznego przycinania nici oraz automatycznego ściegu wstecznego/wzmacniającego.

- Aby wyłączyć automatyczne przycinanie nici, naciśnij przycisk .

4 Ustaw tkaninę na miejscu i naciśnij jeden raz przycisk „Start/Stop”.



→ Szycie ściegu rozpocznie się po automatycznym wyszyciu i ukończeniu ściegów wstecznych lub wzmacniających.

5 Po zakończeniu szycia ściegu naciśnij przycisk  (przycisk ściegu wstecznego) lub  (przycisk ściegu wzmacniającego).

W przypadku wyboru ściegu, w ramach którego szyty jest ścieg wzmacniający, na przykład ściegu do otworów na guziki oraz ryglowego, ta operacja nie jest konieczna.

→ Po wyszyciu ściegu wstecznego lub wzmacniającego maszyna zakończy pracę i nastąpi przycięcie nici.





- ① Moment, w którym naciśnięto przycisk „Start/Stop”.
- ② Moment, w którym naciśnięto przycisk  (przycisk ściegu wstecznego) lub  (przycisk ściegu wzmacniającego).
- ③ W tym momencie następuje przycięcie nici.

Funkcja automatycznego opuszczania stopki

Ustawienie maszyny na automatyczne podnoszenie i opuszczanie stopki może usprawnić pracę.

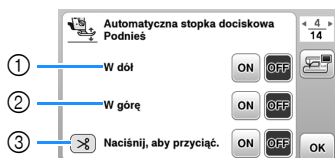
1 Naciśnij , aby wybrać ustawienia. (strona 15)



- ① Przy ustawieniu na [ON] naciśnięcie przycisku „Start/Stop” lub naciśnięcie modułu sterowania stopką automatycznie obniża stopkę (jeżeli jest podniesiona) przed rozpoczęciem szycia.
- ② Przy ustawieniu na [ON] stopka jest podnoszona po zatrzymaniu szycia. Stopka zostanie podniesiona do wysokości określonej w [Wysokość stopki] (2. strona ekranu ustawień). Kiedy wybrana jest opcja obrotu wokół osi, stopka zostanie podniesiona do wysokości określonej w [Wysokość obrotu] (3. strona ekranu ustawień).
- ③ Kiedy ustawione jest na [ON], naciśnięcie  (przycisk przecinaka nici) automatycznie obniża stopkę (jeżeli jest podniesiona) przed przecięciem nici. Kiedy nić zostanie przecięta, stopka podniesie się.

Automatyczny system czujników tkaniny (automatyczny docisk stopki)

Grubość tkaniny jest automatycznie wykrywana, a docisk stopki jest automatycznie regulowany podczas szycia za pomocą wewnętrznego czujnika, zapewniając płynne podawanie tkaniny. System czujników tkaniny działa w sposób ciągły podczas szycia. Funkcja ta jest szczególnie przydatna podczas szycia grubych tkanin albo pikowania (strona 15).

1 Naciśnij , a następnie ustaw [Aut. czujnik materiału] na [ON]. (strona 15)

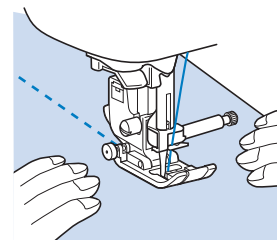
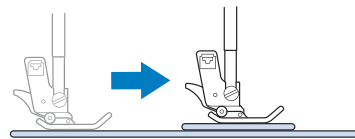



Obracanie wokół osi

Jeżeli zostanie wybrany przycisk obracania wokół osi, maszyna zatrzyma się z opuszczoną igłą (w tkaninie), a stopka zostanie automatycznie podniesiona na odpowiednią wysokość po naciśnięciu przycisku „Start/Stop”. Po ponownym naciśnięciu przycisku „Start/Stop” stopka jest automatycznie opuszczana, umożliwiając kontynuowanie szycia. Funkcja jest przydatna, kiedy chcemy zatrzymać pracę maszyny w celu obrócenia tkaniny.

⚠ UWAGA



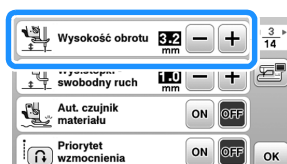

- Jeżeli wybrany jest przycisk obrotu wokół osi, maszyna rozpocznie szycie po naciśnięciu przycisku „Start/Stop” albo naciśnięciu modułu sterowania stopką, nawet jeśli stopka została podniesiona przez naciśnięcie  (przycisk dźwigni stopki). Pamiętaj, aby trzymać ręce i inne przedmioty z dala od igły, bo w przeciwnym razie może dojść do obrażeń.

📖 Przypomnienie

- Kiedy wybrany jest przycisk obrotu wokół osi, wysokość stopki po zatrzymaniu szycia można zmienić w zależności od rodzaju szycia tkaniny. Naciśnij przycisk , aby wyświetlić opcję [Wysokość obrotu] na ekranie ustawień. Naciśnij  albo , aby ustawić wysokość.





💡 INFORMACJA

- Opcja [Pozycja igły - Góra/Dół] na ekranie ustawień musi być ustawiona na pozycję opuszczoną , aby można było korzystać z funkcji obrotu wokół osi. Kiedy opcja [Pozycja igły - Góra/Dół] jest ustawiona na pozycję podniesioną, nie można korzystać z funkcji obrotu wokół osi.
- Jeżeli  wyświetla się w kolorze jasnoszarym, kiedy wybrany został wzór ściegu, nie można korzystać z funkcji obrotu wokół osi.
- Użyj , aby na pewno opuścić stopkę, a następnie naciśnij przycisk [Start/Stop], aby kontynuować szycie.
- Kiedy naciśnięty jest przycisk obrotu wokół osi, opcje  oraz  obok [Wysokość stopki] na ekranie ustawień są niedostępne i nie można zmienić ich ustawień.

1 Wybierz ścieg.

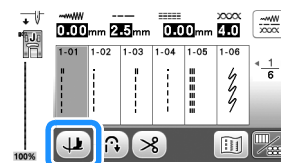
2 Naciśnij , aby wybrać funkcję obracania wokół osi.



→ Przycisk pojawia się jako .

3 Ustaw tkaninę w pozycji początkowej, opuść stopkę i igłę, po czym naciśnij przycisk „Start/Stop”, aby rozpocząć szycie.

4 Naciśnij przycisk „Start/Stop”, aby zatrzymać maszynę w miejscu, w którym zmienia się kierunek szycia.

→ Maszyna zatrzymuje się z igłą w tkaninie i podnosi się stopka.

5 Obróć tkaninę i następnie naciśnij przycisk „Start/Stop”.

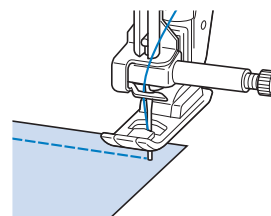



→ Stopka automatycznie się opuszcza i można kontynuować szycie.

Ustawianie szerokości i długości ściegu oraz „Przesunięcie lewo/prawo”

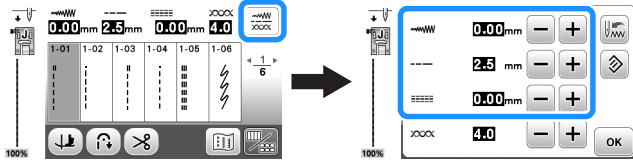



W maszynie są fabrycznie ustawione domyślne opcje szerokości ściegu, długości ściegu i „Przesunięcie lewo/prawo” dla każdego ściegu. Można jednak zmienić dowolne z tych ustawień, naciskając przycisk  na ekranie ściegu użytkowego.



Po zmianie ustawień naciśnij przycisk , aby wrócić do ekranu ściegu użytkowego.

Jeśli chcesz zapisać nowe, zmienione ustawienia wybranego ściegu, tak aby można było ich użyć w przyszłości, naciśnij przycisk .

Przypomnienie

- Aby przywrócić domyślne ustawienie, naciśnij przycisk . Jeśli naciśnięty zostanie przycisk , na maszynie zostają zapisane domyślne ustawienia w miejsce wcześniejszych ustawień.
- Jeśli wybrano ścieg prosty lub ścieg elastyczny potrójny, zmiana szerokości ściegu powoduje zmianę pozycji igły. Zwiększenie szerokości przesuną igłę w prawo, a zmniejszenie szerokości przesuną igłę w lewo. (strona 38)
- Symbol  lub  oznacza, że ustawienie nie może być zmieniane.

UWAGA

- Po zmianie szerokości ściegu lub „Przesunięcie lewo/prawo” powoli obróć pokrętkę do siebie (w lewo) i sprawdź, czy igła nie dotyka stopki. Jeśli igła uderza o stopkę, igła może się wygiąć lub złamać.
- Jeśli ściegi są ściśnięte ze sobą, zwiększ długość ściegu. Dalsze szycie ściegów ściśniętych może skutkować wygięciem lub złamaniem igły.

■ Ustawianie szerokości ściegu

Szerokość ściegu (szerokość zygzaka) można zmienić, tak aby ścieg był szerszy lub węższy.

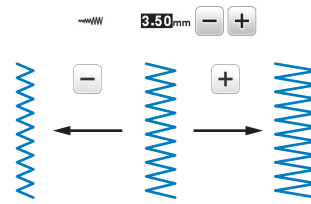

■ Ustawianie długości ściegu

Długość ściegu można zmienić, tak aby ścieg był grubszy (dłuższy) lub cieńszy (krótszy).

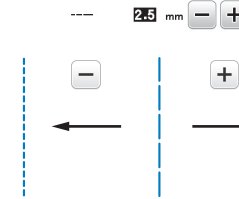

■ Regulacja ustawienia „Przesunięcie lewo/prawo”

Położenie ściegu zygzakowego można zmienić przez przesunięcie ściegu w lewo lub prawo.

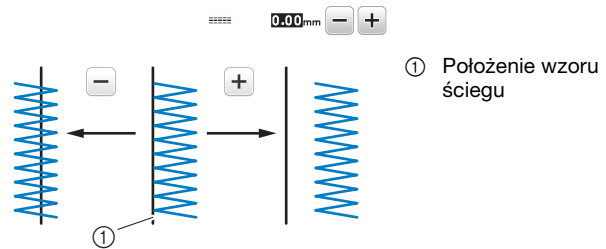

Regulowanie naprężenia nici

Może być konieczna zmiana naprężenia nici w zależności od typu tkaniny oraz typu używanej nici.

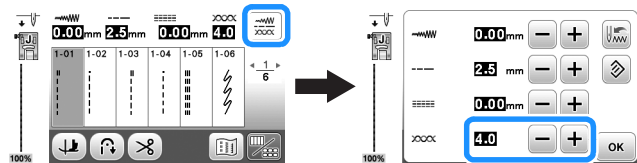

■ Prawidłowe naprężenie nici

Górna nić i dolna nić powinny przechodzić w pobliżu środka tkaniny. Z wierzchu tkaniny powinna być widoczna tylko górna nić, a od spodu tkaniny powinna być widoczna tylko dolna nić.

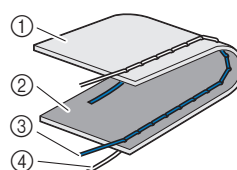

- ① Spodnia strona tkaniny
- ② Wierzchnia strona tkaniny
- ③ Górna nić
- ④ Nić dolna

■ Górna nić jest zbyt naprężona

Jeśli nić dolna wystaje z wierzchu tkaniny, górna nić jest zbyt mocno naprężona. Zmniejsz naprężenie nici.

💡 INFORMACJA

- Nieprawidłowe nawleczenie nici dolnej może powodować nadmierne naprężenie górnej nici. W takiej sytuacji zapoznaj się z tematem „Zakładanie szpulki dolnej” na stronie 22 i ponownie nawlecz nić dolną.

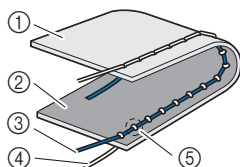

- 1 Spodnia strona tkaniny
- 2 Wierzchnia strona tkaniny
- 3 Górna nić
- 4 Nić dolna
- 5 Nić dolna wystaje z wierzchu tkaniny.

Każde naciśnięcie przycisku  powoduje zmniejszenie naprężenia nici.

■ Górna nić jest zbyt luźna

Jeśli górna nić wystaje ze spodu tkaniny, górna nić jest zbyt słabo naprężona. Zwiększ naprężenie nici.

💡 INFORMACJA

- Górna nić może być zbyt słabo naprężona z powodu jej nieprawidłowego nawleczenia. W takiej sytuacji zapoznaj się z tematem „Nawlekanie górnej nici” na stronie 24 i ponownie nawlecz górną nić.

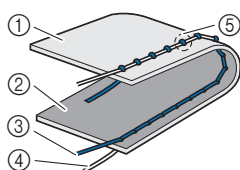

- 1 Spodnia strona tkaniny
- 2 Wierzchnia strona tkaniny
- 3 Górna nić
- 4 Nić dolna
- 5 Nić górna wystaje ze spodu tkaniny.

Każde naciśnięcie przycisku  powoduje zwiększenie naprężenia nici.

💡 INFORMACJA

- Jeżeli górna nić nie jest prawidłowo nawinięta lub szpulka dolna nie jest prawidłowo założona, ustawienie odpowiedniego naprężenia nici może być niemożliwe. Jeśli nie można ustawić odpowiedniego naprężenia nici, ponownie nawlecz górną nić i załóż prawidłowo szpulkę dolną.

Przydatne wskazówki dotyczące szycia

Wskazówki dotyczące szycia

■ Szycie próbne

Przed rozpoczęciem projektu zalecamy przetestowanie ściegów próbnych przy użyciu tych samych nici i skrawków tkaniny jak używane w projekcie. Sprawdzając efekt szycia próbnego, wyreguluj naprężenie nici oraz długość i szerokość ściegu zgodnie z liczbą warstw tkaniny i rodzajem używanego ściegu.

💡 INFORMACJA

- Inne czynniki, takie jak grubość tkaniny, materiał stabilizujący itp. również mają wpływ na ścieg, należy więc zawsze wykonać kilka próbnych oczek ściegu przed rozpoczęciem projektu.
- Szyjąc z użyciem ściegów satynowych lub wzorów ściegów satynowych 7 mm, można spotkać się z kurczeniem lub spłatywaniem się ściegu. Aby tego uniknąć, należy używać materiału stabilizującego.

■ Zmiana kierunku szycia

1 Gdy szycie dotrze do rogu, zatrzymaj maszynę.

Pozostaw igłę w pozycji obniżonej (w tkaninie). Jeśli igła jest uniesiona w momencie, gdy maszyna przestanie szyc, naciśnij przycisk  (Przycisk pozycji igły), aby opuścić igłę.

2 Unieś dźwignię podnoszenia stopki, a następnie obróć tkaninę.

Obróć tkaninę wokół igły pełniącej rolę osi.

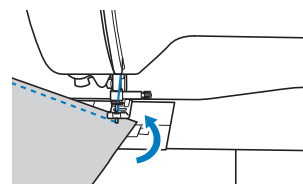

3 Opuść dźwignię podnoszenia stopki i kontynuuj szycie.

■ Szycie linii krzywych

Szyj powoli, lekko zmieniając kierunek szycia, aby wykonać łuk. Szczegółowe informacje o szyciu przy równych naddatkach szwów znajdują się w temacie „Szycie przy równych naddatkach szwów” na stronie 40.

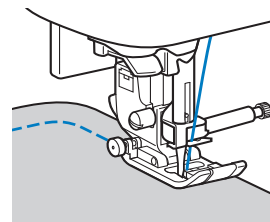

Podczas szycia wzdłuż krzywej przy użyciu ściegu zygzakowego użyj krótszego ściegu, aby uzyskać drobniejszy ścieg.

■ Szycie fragmentów owalnych

Usunięcie przystawki płaskiej pozwala na szycie przy użyciu wolnego ramienia. Ułatwia to obszywanie owalnych fragmentów, takich jak mankiety u rękawów i nogawki.

- 1 Przesuń przystawkę płaską do lewej strony.

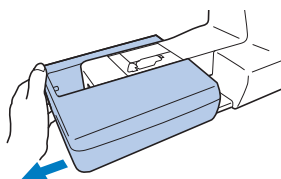

- 2 Nasuń element, który chcesz obszyć, na wolne ramię, a następnie rozpocznij szycie od góry.

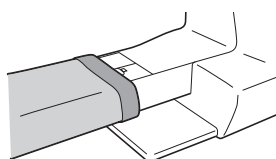

- 3 Po zakończeniu szycia przy użyciu wolnego ramienia zamontuj z powrotem na miejscu przystawkę płaską.

Szycie przy równych naddatkach szwów

Aby wykonać równy ścieg, zacznij od szycia w taki sposób, by naddatek szwu znajdował się po prawej stronie stopki, a krawędź tkaniny była wyrównana do prawej krawędzi stopki lub oznaczenia na płycie ściegowej.

■ Zmiana pozycji igły

Używana podstawowa pozycja igły jest różna dla ściegu prostego (lewa pozycja igły) oraz ściegu prostego (środkowa pozycja igły).

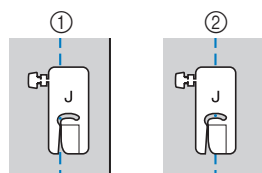

- 1 Ścieg prosty (lewa pozycja igły)
- 2 Ścieg prosty (środkowa pozycja igły)

Gdy ustawiona jest standardowa szerokość ściegu prostego (lewa pozycja igły) o wartości 0,0 mm, odległość od pozycji igły do prawej strony stopki wynosi 12 mm (1/2 cala). Jeśli szerokość ściegu zostanie zmieniona (od 0 do 7,0 mm (1/4 cala)), pozycja igły również się zmieni. Zmiana szerokości ściegu i szycie z prawą stroną stopki wyrównaną wzdłuż krawędzi tkaniny skutkuje szyciem na naddatku szwu z zachowaniem stałej szerokości.

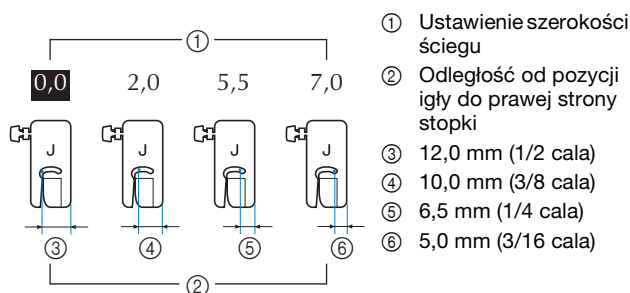

- 1 Ustawienie szerokości ściegu
- 2 Odległość od pozycji igły do prawej strony stopki
- 3 12,0 mm (1/2 cala)
- 4 10,0 mm (3/8 cala)
- 5 6,5 mm (1/4 cala)
- 6 5,0 mm (3/16 cala)

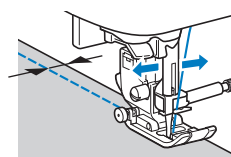

- Szczegółowe informacje na ten temat znajdują się w rozdziale „Ustawianie szerokości ściegu” na stronie 38.

■ Wyrównanie tkaniny za pomocą stopki z przewodnikiem (w przypadku niektórych modeli do nabycia odrębnie)

Wykonaj ścieg wyrównując prawą krawędź tkaniny za pomocą stopki z przewodnikiem według żądanego oznaczenia.

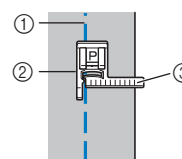

- 1 Ścieg
- 2 Stopka z przewodnikiem
- 3 Oznaczenia

■ Wyrównywanie tkaniny przy pomocy oznakowania na płytce ściegowej

Oznakowanie na płytce ściegowej pokazuje odległość od pozycji igły dla ściegu prostego (lewa pozycja igły). Wykonaj ścieg z zachowaniem wyrównania krawędzi tkaniny do oznakowania na płytce ściegowej. Odległość między oznaczeniami w górnej części skali wynosi 1/8 cala (3 mm), a odległość między oznaczeniami w siatce wynosi 5 mm (3/16 cala).

Dla ściegów z igłą w lewej pozycji (Szerokość ściegu: 0,0 mm)

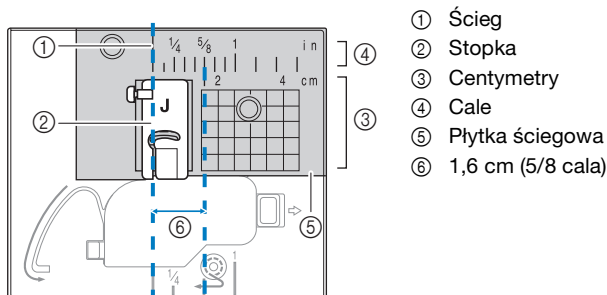

■ Wyrównywanie tkaniny przy pomocy stopki do ściegu zygzakowego „J”

Oznakowanie na stopce do ściegu zygzakowego „J” może być wykorzystywane do szycia z odległości około 5 mm (3/16 cala) od krawędzi materiału. Podczas korzystania z tej funkcji wybierz ścieg prosty i ustaw szerokość ściegu na 2,0 mm.

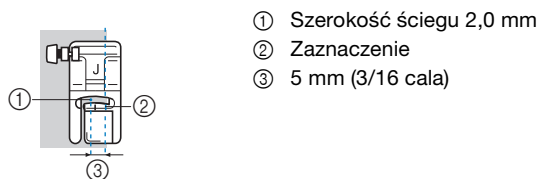

Szycie różnych tkanin

■ Szycie grubych tkanin

□ Jeśli tkanina nie mieści się pod stopką

Dźwignia podnoszenia stopki może zostać podniesiona na dwie różne wysokości. Jeśli tkanina nie mieści się pod stopką, na przykład podczas zszywania grubych tkanin, unieś dźwignię podnoszenia stopki do najwyższej pozycji, tak żeby tkanina mogła zostać umieszczona pod stopką.

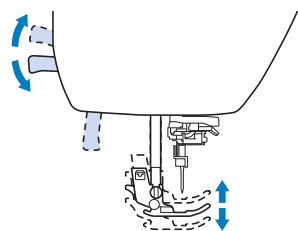

□ Jeśli tkanina nie jest podawana

Szyjąc grubą tkaninę, taką jak denim (dżins) lub tkanina pikowana, może ona nie być podawana na początku szycia, jeśli stopka nie jest wyrównana, jak to pokazano na rysunku poniżej. W takim przypadku użyj trzpienia blokującego (czarny przycisk z lewej strony) stopki do ściegu zygzakowego „J”, aby utrzymać poziom stopki podczas szycia, dzięki czemu tkanina będzie płynnie podawana.

Jeśli stopka jest ułożona zbyt nierówno, umieść gruby papier lub tkaninę (o tej samej grubości jak tkanina szyta) pod tylną stroną stopki, aby możliwe było płynne przeprowadzenie szycia.

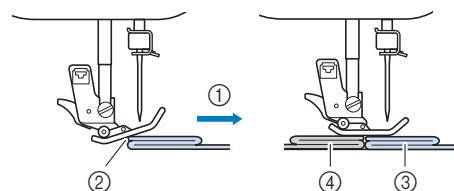

- ① Kierunek szycia
- ② Brak wyrównania
- ③ Tkanina szyta
- ④ Materiał lub gruby papier

1 Podnieś dźwignię podnoszenia stopki.

2 Wyrównaj początek ściegu, a potem ustaw tkaninę.

3 Utrzymując poziom stopki do ściegu zygzakowego „J”, wciśnij i przytrzymaj trzpień blokujący (czarny przycisk z lewej strony) stopki i opuść dźwignię podnoszenia stopki.

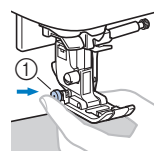

- ① Trzpień blokujący stopki (czarny przycisk z lewej strony)

4 Zwolnij trzpień blokujący stopki (czarny przycisk).

→ Stopka zachowuje odpowiedni poziom, dzięki czemu tkanina jest płynnie podawana.

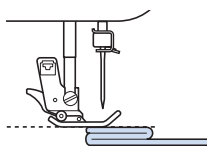

→ Po uszyciu ścięgu, kąt nachylenia stopki powróci do standardowej pozycji.

Przypomnienie

- Regulacja opcji [Docisk stopki] na ekranie ustawień może być przydatna w przypadku grubszych tkanin.
- Kiedy opcja [Aut. czujnik materiału] na ekranie ustawień jest ustawiona na [ON], grubość tkaniny jest automatycznie wykrywana przez wewnętrzny czujnik, dzięki czemu tkanina może być podawana płynnie, co zapewnia najlepsze rezultaty szycia. (strona 36)

UWAGA

- Jeśli używa się do szycia tkaniny grubszej niż 6 mm (15/64 cala) lub jeśli tkanina jest wpychana ze zbyt dużą siłą, igła może się zgąć lub złamać.

■ Szycie cienkich tkanin

Szyjąc cienkie tkaniny, takie jak szyfon, ściąg może stać się nierówny lub tkanina może nie być prawidłowo podawana. Przesuń igłę (użyj cienkiej igły) najdalej na lewo lub prawo, by tkanina nie była wciągana w obszar transporterów. Jeśli tak się stanie lub jeśli wystąpi kurczenie się szwów, pod tkaniną umieść włókninowy materiał stabilizujący rozpuszczalny w wodzie i zszyj je ze sobą.

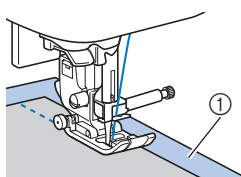

① Materiał stabilizujący rozpuszczalny w wodzie (włókninowy)

■ Szycie elastycznych tkanin

Najpierw użyj fastrygi do połączenia ze sobą kawałków tkaniny, a następnie rozpocznij szycie bez rozciągania tkaniny. Jeśli ściąg jest nierówny, pod tkaniną umieść włókninowy materiał stabilizujący rozpuszczalny w wodzie i zszyj je ze sobą.

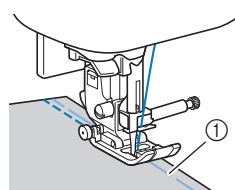

① Fastrygowanie

Aby osiągnąć najlepsze rezultaty w przypadku szycia przy dzianin, korzystaj z elastycznych ściągów. W przypadku dzianin należy również używać igły do dzianin (Igła z okrągłym czubkiem (w kolorze złotym)). Zalecane ścięgi i ich numery podane są poniżej.

| Nr | 1-05 | 1-06 | 1-13 | 1-14 | 2-13 |
|-------|------|------|------|------|------|
| Ściąg | | | | | |

■ Szycie skór lub tkanin winylowych

W przypadku szycia tkanin, które mogą przywierać do stopki, takich jak skóra lub tkaniny winylowe, wymień stopkę na stopkę kroczącą* albo stopkę z materiału nieprzywierającego*.

* W przypadku niektórych modeli akcesoria te są sprzedawane osobno. Skontaktuj się z autoryzowanym sprzedawcą produktów firmy Brother.

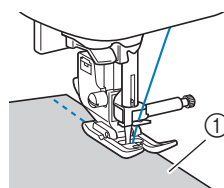

① Skóra

Jeśli skóra lub tkanina winylowa przywiera do przystawki płaskiej, przed rozpoczęciem szycia umieść na przystawce płaskiej papier do kopiowania lub kalkę, dzięki czemu tkanina będzie płynnie się przesuwac. Jeśli papier nie zakrywa płytki ścięgowej, nie zostanie on zszyty z tkaniną.

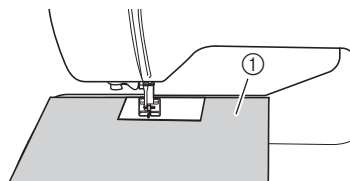

① Papier do kopiowania lub kalka

INFORMACJA

- Używając stopki kroczącej, szycie powinno być przeprowadzane z prędkością niską lub średnią.
- Korzystając ze stopki kroczącej, przetestuj szycie na niepotrzebnym skrawku skóry lub tkaniny winylowej, która będzie używana w projekcie, aby upewnić się, że stopka nie pozostawi żadnych śladów.

■ Przyszywanie taśmy rzepowej

! UWAGA

- Korzystaj tylko z nieprzylepnej taśmy rzepowej, przeznaczonej do szycia. Jeśli klej przylepi się do igły lub bębena, może spowodować nieprawidłowe działanie maszyny.
- Jeśli taśma rzepowa jest przyszywana przy użyciu cienkiej igły (65/9-75/11), może ona się wygiąć lub złamać.

💡 INFORMACJA

- Przed rozpoczęciem szycia przyfastryguj taśmę rzepową do tkaniny.

Przed rozpoczęciem szycia upewnij się, że igła przechodzi przez taśmę rzepową, obracając pokrętkę i opuszczając igłę nad taśmą. Następnie przyszyj krawędź taśmy rzepowej, zachowując niską prędkość szycia. Jeśli igła nie przechodzi przez taśmę rzepową, wymień igłę na odpowiednią do grubszych tkanin. Szczegółowe informacje na ten temat znajdują się w rozdziale „Kombinacje tkaniny/nici/igły” na stronie 27.

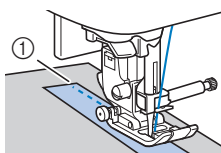

① Krawędź taśmy rzepowej

Bezdotykowe podnoszenie i opuszczanie stopki

Za pomocą podnośnika kolanowego można podnosić i opuszczać stopkę kolaniem, dzięki czemu dłonie pozostają wolne i można nimi przytrzymać tkaninę.



■ Zakładanie podnośnika kolanowego

- 1 Wyłącz maszynę.
- 2 Włóż podnośnik kolanowy w szczelinę montażową z przodu maszyny, w prawym dolnym narożniku. Wyrównaj zaczepy podnośnika kolanowego z rowkami w szczelinie montażowej, a następnie wciśnij podnośnik całkowicie do przodu.

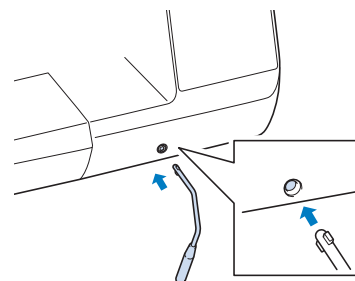

💡 INFORMACJA

- Jeśli podnośnik kolanowy nie zostanie całkowicie wciśnięty w szczelinę montażową, może wypaść podczas pracy maszyny.

■ Używanie podnośnika kolanowego

- 1 Zatrzymaj maszynę.
 - Nie używaj podnośnika kolanowego podczas pracy maszyny.
- 2 Przesuń podnośnik kolaniem w prawo. Trzymaj podnośnik kolaniem przesunięty w prawo.

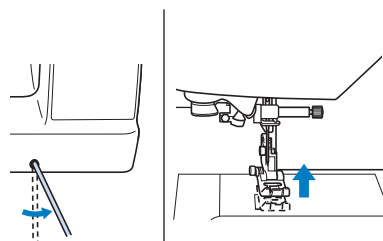

→ Stopka zostanie podniesiona.

- 3** Zwolnij podnośnik kolanowy.
→ Stopka zostanie opuszczona.

UWAGA

- Podczas szycia trzymaj kolano z dala od podnośnika. Jeśli podnośnik kolanowy zostanie przesunięty podczas pracy maszyny, igła może się złamać i może dojść do uszkodzenia maszyny.

Rozdział 3 RÓŻNE ŚCIEGI















Tabela ściegów

■ Ściegi użytkowe

W poniższej tabeli znajdują się takie informacje o ściegach użytkowych, jak możliwe zastosowania, długości i szerokości ściegów oraz opcje używania igieł podwójnych.

Przypomnienie

- Jeśli wybrano jeden z poniższych ściegów (wzory ściegu wstecznego i wzmacniającego), naciśnięcie przycisku  (przycisk ściegu wstecznego) spowoduje szycie ściegów wstecznych.

| | | | | |
|-------|---|---|---|---|
| Nr | 1-01 | 1-02 | 1-03 | 1-04 |
| Ścieg |  |  |  |  |
| Nr | 1-09 | 1-10 | 1-11 | 1-12 |
| Ścieg |  |  |  |  |
| Nr | 1-13 | 1-14 | 1-29 | 1-30 |
| Ścieg |  |  |  |  |
| Nr | 1-31 | 1-33 | | |
| Ścieg |  |  | | |

Kiedy wybrany jest inny ścieg, naciśnięcie przycisku  (przycisk ściegu wstecznego) spowoduje szycie ściegów wzmacniających.

- Symbole wzorów ściegów mają następujące znaczenie.





















- 1 Lewa pozycja igły
- 2 Środkowa pozycja igły
- 3 Prawa pozycja igły
- 4 Wzór ściegu wstecznego
- 5 Wzoru ściegu wzmacniającego

















*1 W przypadku pikowania swobodnego należy używać otwartej stopki do pikowania „O” umożliwiającej swobodne poruszanie materiałem.

















*2 W przypadku pikowania swobodnego należy używać stopki do pikowania „C” umożliwiającej swobodne poruszanie tkaniną (sprzedawanej oddzielnie w przypadku niektórych modeli) lub otwartej stopki do pikowania „O” umożliwiającej swobodne poruszanie materiałem.



















*3 Igła podwójna może być używana po dołączeniu stopki do ściegu zygzakowego „J”.















| Ścieg (stopka) | Nr | Nazwa ściegu/ Zastosowania | Szerokość ściegu (mm (cale)) | |
|---|------|--|---|---|
| | | | Autom. Ręcznie | Długość ściegu (mm (cale)) Autom. Ręcznie |
|  (J ^{*1}) | 1-01 | Ścieg prosty (z lewej) ^{*3} Szycie ogólne, zmarszczenia, wąskie fałdy i zakładki itp. | 0,0 (0) 0,0–7,0 (0–1/4) | 2,5 (3/32) 0,2–5,0 (1/64–3/16) |
|  (J ^{*1}) | 1-02 | Ścieg prosty (z lewej) ^{*3} Szycie ogólne, zmarszczenia, wąskie fałdy i zakładki itp. | 0,0 (0) 0,0–7,0 (0–1/4) | 2,5 (3/32) 0,2–5,0 (1/64–3/16) |
|  (J ^{*1}) | 1-03 | Ścieg prosty (na środku) ^{*3} Szycie ogólne, zmarszczenia, wąskie fałdy i zakładki itp. | 3,5 (1/8) 0,0–7,0 (0–1/4) | 2,5 (3/32) 0,2–5,0 (1/64–3/16) |
|  (J ^{*1}) | 1-04 | Ścieg prosty (na środku) ^{*3} Szycie ogólne, zmarszczenia, wąskie fałdy i zakładki itp. | 3,5 (1/8) 0,0–7,0 (0–1/4) | 2,5 (3/32) 0,2–5,0 (1/64–3/16) |
|  (J ^{*1}) | 1-05 | Ścieg elastyczny potrójny ^{*3} Ogólne szycie ze ściegiem wzmacniającym i dekoracyjnym | 0,0 (0) 0,0–7,0 (0–1/4) | 2,5 (3/32) 0,4–5,0 (1/64–3/16) |
|  (J ^{*1}) | 1-06 | Ścieg łodygowy ^{*3} Ściegi wzmacniające, szycie i szycie dekoracyjne | 1,0 (1/16) 0,0–7,0 (0–1/4) | 2,5 (3/32) 0,4–5,0 (1/64–3/16) |
|  (N ^{*1}) | 1-07 | Ścieg do pikowania imitujący szycie ręczne ^{*3} Ścieg do pikowania wyglądający jak ścieg wykonany ręcznie podczas używania przezroczystej nici nylonowej jako górnej nici i nici w kolorze odpowiadającym kolorowi pikowanego materiału jako nici dolnej. Szyj mocno naprężoną nicią, aby nić dolna była widoczna z prawej strony tkaniny. Używaj igły o rozmiarze między 90/14 a 100/16. | 0,0 (0) 0,0–7,0 (0–1/4) | 2,5 (3/32) 0,4–5,0 (1/64–3/16) |











| Ścieg (stopka) | Nr | Nazwa ściegu/ Zastosowania | Szerokość ściegu (mm (cale)) Autom. Ręcznie | Długość ściegu (mm (cale)) Autom. Ręcznie |
|---|------|---|---|---|
|  | 1-08 | Ścieg fastrygowy Do fastrygowania. Jeśli nici do fastrygowania wypadają z tkaniny, podciągnij nić dolną przed rozpoczęciem szycia, a następnie przeciągnij nić górną i dolną pod stopką w kierunku tylnej części maszyny (strona 26). W chwili rozpoczęcia szycia przytrzymaj nić górną i dolną, a po zakończeniu szycia odetnij nici, pozostawiając ich nadmiar. Ponadto przytrzymaj nić górną i dolną na początku szycia, w chwili układania tkaniny. | 0,0 (0) 0,0–7,0 (0–1/4) | 20 (3/4) 5–30 (3/16–1-3/16) |
|  | 1-09 | Ścieg zygzakowy ^{*3} Do obrębiania, cerowania. | 3,5 (1/8) 0,0–7,0 (0–1/4) | 1,4 (1/16) 0,0–5,0 (0–3/16) |
|  | 1-10 | Ścieg zygzakowy ^{*3} Do obrębiania, cerowania. | 3,5 (1/8) 0,0–7,0 (0–1/4) | 1,4 (1/16) 0,0–5,0 (0–3/16) |
|  | 1-11 | Ścieg zygzakowy (prawy) ^{*3} Start w prawej pozycji igły, zygzak szyty w lewą stronę. | 3,5 (1/8) 2,5–5,0 (3/32–3/16) | 1,4 (1/16) 0,3–5,0 (1/64–3/16) |
|  | 1-12 | Ścieg zygzakowy (lewy) ^{*3} Start w lewej pozycji igły, zygzak szyty z prawej strony. | 3,5 (1/8) 2,5–5,0 (3/32–3/16) | 1,4 (1/16) 0,3–5,0 (1/64–3/16) |
|  | 1-13 | Ścieg zygzakowy elastyczny, podwójny ^{*3} Obrębianie (tkaniny o średniej gramaturze i elastyczne), taśma i elastik | 5,0 (3/16) 0,0–7,0 (0–1/4) | 1,0 (1/16) 0,2–5,0 (1/64–3/16) |
|  | 1-14 | Ścieg zygzakowy elastyczny, potrójny ^{*3} Obrębianie (tkaniny o dużej lub średniej gramaturze i elastyczne), taśma i elastik | 5,0 (3/16) 0,0–7,0 (0–1/4) | 1,0 (1/16) 0,2–5,0 (1/64–3/16) |
|  | 1-15 | Ścieg obrębiania Wzmacnianie tkanin o małej i średniej gramaturze | 3,5 (1/8) 2,5–5,0 (3/32–3/16) | 2,0 (1/16) 0,4–5,0 (1/64–3/16) |
|  | 1-16 | Ścieg obrębiania Wzmacnianie tkanin o dużej gramaturze | 5,0 (3/16) 2,5–5,0 (3/32–3/16) | 2,5 (3/32) 0,4–5,0 (1/64–3/16) |
|  | 1-17 | Ścieg obrębiania Wzmacnianie tkanin o średniej i dużej gramaturze oraz tkanin łatwo strzępiących się, szycie ściegiem dekoracyjnym. | 5,0 (3/16) 3,5–5,0 (1/8–3/16) | 2,5 (3/32) 0,4–5,0 (1/64–3/16) |
|  | 1-18 | Ścieg obrębiania ^{*3} Wzmacnianie tkanin elastycznych | 5,0 (3/16) 0,0–7,0 (0–1/4) | 2,5 (3/32) 0,4–5,0 (1/64–3/16) |

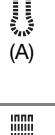

| Ścieg (stopka) | Nr | Nazwa ściegu/ Zastosowania | Szerokość ściegu (mm (cale)) Autom. Ręcznie | Długość ściegu (mm (cale)) Autom. Ręcznie |
|---|------|--|---|---|
|  | 1-19 | Ścieg obrębiania ^{*3} Wzmacnianie tkanin elastycznych o średniej i dużej gramaturze, szycie ściegiem dekoracyjnym | 5,0 (3/16) 0,0–7,0 (0–1/4) | 2,5 (3/32) 0,4–5,0 (1/64–3/16) |
|  | 1-20 | Ścieg obrębiania ^{*3} Wzmacnianie tkanin elastycznych i szycie ściegiem dekoracyjnym | 4,0 (3/16) 0,0–7,0 (0–1/4) | 4,0 (3/16) 0,4–5,0 (1/64–3/16) |
|  | 1-21 | Ścieg obrębiania Ścieg dzianinowy | 5,0 (3/16) 0,0–7,0 (0–1/4) | 4,0 (3/16) 0,4–5,0 (1/64–3/16) |
|  | 1-22 | Ścieg obrzucania w karo ^{*3} Wzmacnianie i szycie tkanin elastycznych | 6,0 (15/64) 0,0–7,0 (0–1/4) | 3,0 (1/8) 0,4–5,0 (1/64–3/16) |
|  | 1-23 | Ścieg obrzucania w karo ^{*3} Wzmacnianie tkanin elastycznych | 6,0 (15/64) 0,0–7,0 (0–1/4) | 1,8 (1/16) 0,4–5,0 (1/64–3/16) |
|  | 1-24 | Z przecinakiem bocznym Ścieg prosty podczas cięcia tkaniny | 0,0 (0) 0,0–2,5 (0–3/32) | 2,5 (3/32) 0,2–5,0 (1/64–3/16) |
|  | 1-25 | Z przecinakiem bocznym Ścieg zygzakowy podczas cięcia tkaniny | 3,5 (1/8) 3,5–5,0 (1/8–3/16) | 1,4 (1/16) 0,0–5,0 (0–3/16) |
|  | 1-26 | Z przecinakiem bocznym Ścieg obrębiania podczas cięcia tkaniny | 3,5 (1/8) 3,5–5,0 (1/8–3/16) | 2,0 (1/16) 0,4–5,0 (1/64–3/16) |
|  | 1-27 | Z przecinakiem bocznym Ścieg obrębiania podczas cięcia tkaniny | 5,0 (3/16) 3,5–5,0 (1/8–3/16) | 2,5 (3/32) 0,4–5,0 (1/64–3/16) |
|  | 1-28 | Z przecinakiem bocznym Ścieg obrębiania podczas cięcia tkaniny | 5,0 (3/16) 3,5–5,0 (1/8–3/16) | 2,5 (3/32) 0,4–5,0 (1/64–3/16) |
|  | 1-29 | Ścieg do zszywania (po prawej) Naszywanie/łatanie, naddatek szwu zszywania po prawej 6,5 mm (ok. 1/4 cala) | 5,5 (7/32) 0,0–7,0 (0–1/4) | 2,0 (1/16) 0,2–5,0 (1/64–3/16) |
|  | 1-30 | Ścieg do zszywania (na środku) Naszywanie/łatanie | — | 2,0 (1/16) 0,2–5,0 (1/64–3/16) |
|  | 1-31 | Ścieg do zszywania (po lewej) Naszywanie/łatanie, naddatek szwu zszywania 6,5 mm po lewej (ok. 1/4 cala) | 1,5 (1/16) 0,0–7,0 (0–1/4) | 2,0 (1/16) 0,2–5,0 (1/64–3/16) |
|  | 1-32 | Ścieg do pikowania imitujący szycie ręczne Ścieg do pikowania wyglądający jak ścieg wykonany ręcznie | 0,0 (0) 0,0–7,0 (0–1/4) | 2,5 (3/32) 0,4–5,0 (1/64–3/16) |
|  | 1-33 | Ścieg zygzakowy do pikowania aplikacji Ścieg zygzakowy do pikowania i naszywania pikowanych aplikacji | 3,5 (1/8) 0,0–7,0 (0–1/4) | 1,4 (1/16) 0,0–5,0 (0–3/16) |
|  | 1-34 | Ścieg do pikowania aplikacji Ścieg do pikowania niewidocznych aplikacji lub mocowania wiązań | 1,5 (1/16) 0,0–7,0 (0–1/4) | 1,8 (1/16) 0,4–5,0 (1/64–3/16) |

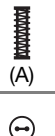
| Ścieg (stopka) | Nr | Nazwa ściegu/ Zastosowania | Szerokość ściegu (mm (cale)) Autom. Ręcznie | Długość ściegu (mm (cale)) Autom. Ręcznie |
|---|------|--|---|---|
|  (C ^{*1}) | 1-35 | Ścieg do pikowania wzorem Pikowanie tła | 7,0 (1/4) 0,0-7,0 (0-1/4) | 1,6 (1/16) 0,4-5,0 (1/64-3/16) |
|  (E) | 2-01 | Ścieg do krytej mreżki Obszywanie dzianin * Szerokość ściegu nie jest ustawiona ani w milimetrach ani w calach. | 00 3← - →3 | 2,0 (1/16) 0,4-5,0 (1/64-3/16) |
|  (E) | 2-02 | Ścieg do naciągniętej krytej mreżki Obszywanie tkanin elastycznych * Szerokość ściegu nie jest ustawiona ani w milimetrach ani w calach. | 00 3← - →3 | 2,0 (1/16) 0,4-5,0 (1/64-3/16) |
|  (E) | 2-03 | Ścieg dziergany ^{*3} Aplikacje, ścieg dekoracyjny dziergany | 3,5 (1/8) 0,0-7,0 (0-1/4) | 2,5 (3/32) 0,4-5,0 (1/64-3/16) |
|  (C ^{*1}) | 2-04 | Ścieg muszelkowy do zakładania ^{*3} Wykańczanie fałd i zakładek tkanin ściegiem muszelkowym | 4,0 (3/16) 0,0-7,0 (0-1/4) | 2,5 (3/32) 0,2-5,0 (1/64-3/16) |
|  (Z ^{*1}) | 2-05 | Ścieg satynowy falisty ^{*3} Dekorowanie kołnierzyków koszul, krawędzi chusteczek | 5,0 (3/16) 0,0-7,0 (0-1/4) | 0,5 (1/32) 0,1-5,0 (1/64-3/16) |
|  (Z ^{*1}) | 2-06 | Ścieg falisty Dekorowanie kołnierzyków koszul, krawędzi chusteczek | 7,0 (1/4) 0,0-7,0 (0-1/4) | 1,4 (1/16) 0,4-5,0 (1/64-3/16) |
|  (C ^{*1}) | 2-07 | Ścieg wierzchni do przyszywania łatek ^{*3} Ściegi do łątania, szycie ściegiem dekoracyjnym | 4,0 (3/16) 0,0-7,0 (0-1/4) | 1,2 (1/16) 0,2-5,0 (1/64-3/16) |
|  (C ^{*1}) | 2-08 | Podwójny ścieg owerołkowy do łatek ^{*3} Ściegi do łątania, szycie ściegiem dekoracyjnym | 5,0 (3/16) 0,0-7,0 (0-1/4) | 2,5 (3/32) 0,4-5,0 (1/64-3/16) |
|  (C ^{*1}) | 2-09 | Ścieg powierzchniowy ^{*3} Szycie ściegiem dekoracyjnym, mocowanie sznurków i haftowanie powierzchniowe | 5,0 (3/16) 0,0-7,0 (0-1/4) | 1,2 (1/16) 0,2-5,0 (1/64-3/16) |
|  (C ^{*1}) | 2-10 | Ścieg marszczenia ^{*3} Marszczenie, szycie ściegiem dekoracyjnym | 5,0 (3/16) 0,0-7,0 (0-1/4) | 1,6 (1/16) 0,4-5,0 (1/64-3/16) |
|  (C ^{*1}) | 2-11 | Ścieg gałązkowy ^{*3} Fagotowanie, szycie ściegiem dekoracyjnym | 5,0 (3/16) 0,0-7,0 (0-1/4) | 2,5 (3/32) 0,4-5,0 (1/64-3/16) |
|  (C ^{*1}) | 2-12 | Ścieg krzyżkowy do fagotowania ^{*3} Fagotowanie, mostkowanie i szycie ściegiem dekoracyjnym | 5,0 (3/16) 0,0-7,0 (0-1/4) | 2,5 (3/32) 0,4-5,0 (1/64-3/16) |
|  (C ^{*1}) | 2-13 | Ścieg do przyszywania taśmy ^{*3} Przyszywanie taśmy do szwu tkaniny elastycznej | 4,0 (3/16) 0,0-7,0 (0-1/4) | 1,0 (1/16) 0,2-5,0 (1/64-3/16) |
|  (Z ^{*1}) | 2-14 | Ścieg drabinkowy Szycie ściegiem dekoracyjnym | 4,0 (3/16) 0,0-7,0 (0-1/4) | 3,0 (1/8) 0,4-5,0 (1/64-3/16) |
|  (C ^{*1}) | 2-15 | Ścieg z potrójnym zygakiem ^{*3} Szycie wierzchnim ściegiem dekoracyjnym | 4,0 (3/16) 0,0-7,0 (0-1/4) | 2,5 (3/32) 0,4-5,0 (1/64-3/16) |

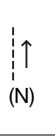
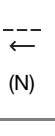
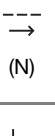
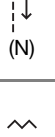
| Ścieg (stopka) | Nr | Nazwa ściegu/ Zastosowania | Szerokość ściegu (mm (cale)) Autom. Ręcznie | Długość ściegu (mm (cale)) Autom. Ręcznie |
|---|------|--|---|---|
|  (C ^{*1}) | 2-16 | Ścieg dekoracyjny ^{*3} Szycie ściegiem dekoracyjnym | 5,5 (7/32) 0,0-7,0 (0-1/4) | 1,6 (1/16) 0,4-5,0 (1/64-3/16) |
|  (N ^{*1}) | 2-17 | Ścieg serpentynowy ^{*3} Szycie ściegiem dekoracyjnym i przyszywanie tkanin rozciągliwych | 5,0 (3/16) 0,0-7,0 (0-1/4) | 1,0 (1/16) 0,2-5,0 (1/64-3/16) |
|  (Z ^{*1}) | 2-18 | Ścieg dekoracyjny ^{*3} Szycie ściegiem dekoracyjnym i naszywanie aplikacji | 6,0 (15/64) 0,0-7,0 (0-1/4) | 1,0 (1/16) 0,2-5,0 (1/64-3/16) |
|  (Z ^{*1}) | 2-19 | Ścieg dekoracyjny do wzorów Szycie ściegiem dekoracyjnym | 7,0 (1/4) 0,0-7,0 (0-1/4) | 1,6 (1/16) 0,4-5,0 (1/64-3/16) |
|  (C ^{*1}) | 2-20 | Ścieg dziergany ^{*3} Aplikacje, ścieg dekoracyjny dziergany | 2,5 (3/32) 0,0-7,0 (0-1/4) | 2,5 (3/32) 0,4-5,0 (1/64-3/16) |
|  (N ^{*1}) | 3-01 | Ścieg obszywający ^{*3} Dekoracyjne obszywanie, ścieg potrójny prosty z lewej | 1,0 (1/16) 0,0-7,0 (0-1/4) | 2,5 (3/32) 0,4-5,0 (1/64-3/16) |
|  (N ^{*1}) | 3-02 | Ścieg obszywający ^{*3} Dekoracyjne obszywanie, ścieg potrójny prosty na środku | 3,5 (1/8) 0,0-7,0 (0-1/4) | 2,5 (3/32) 0,4-5,0 (1/64-3/16) |
|  (N ^{*1}) | 3-03 | Ścieg obszywający zygzakowy ^{*3} Dekoracyjne obszywanie, ścieg na wierzchu | 6,0 (15/64) 0,0-7,0 (0-1/4) | 3,0 (1/8) 0,4-5,0 (1/64-3/16) |
|  (N ^{*1}) | 3-04 | Ścieg obszywający Dekoracyjne obszywanie, ścieg do przyszywania koronek | 3,5 (1/8) 0,0-7,0 (0-1/4) | 2,5 (3/32) 0,4-5,0 (1/64-3/16) |
|  (N ^{*1}) | 3-05 | Ścieg obszywający Dekoracyjne obszywanie | 3,0 (1/8) 0,0-7,0 (0-1/4) | 3,5 (1/8) 0,4-5,0 (1/64-3/16) |
|  (N ^{*1}) | 3-06 | Ścieg obszywający Dekoracyjne obszywanie ściegiem łańcuszkowym | 6,0 (15/64) 0,0-7,0 (0-1/4) | 3,0 (1/8) 0,4-5,0 (1/64-3/16) |
|  (N ^{*1}) | 3-07 | Ścieg obszywający Dekoracyjne obszywanie ściegiem pamiętkowym | 5,0 (3/16) 0,0-7,0 (0-1/4) | 3,5 (1/8) 0,4-5,0 (1/64-3/16) |
|  (N ^{*1}) | 3-08 | Ścieg obszywający Dekoracyjne obszywanie ściegiem pamiętkowym | 5,0 (3/16) 0,0-7,0 (0-1/4) | 3,5 (1/8) 0,4-5,0 (1/64-3/16) |
|  (N ^{*1}) | 3-09 | Ścieg obszywający ^{*3} Dekoracyjne obszywanie ściegiem pamiętkowym | 5,0 (3/16) 0,0-7,0 (0-1/4) | 3,5 (1/8) 0,4-5,0 (1/64-3/16) |
|  (Z ^{*1}) | 3-10 | Ścieg obszywający ^{*3} Dekoracyjne obszywanie ściegiem pamiętkowym | 5,0 (3/16) 0,0-7,0 (0-1/4) | 4,0 (3/16) 0,4-5,0 (1/64-3/16) |
|  (N ^{*1}) | 3-11 | Ścieg obszywający ^{*3} Dekoracyjne obszywanie ściegiem pamiętkowym | 4,0 (3/16) 0,0-7,0 (0-1/4) | 2,5 (3/32) 0,4-5,0 (1/64-3/16) |
|  (N ^{*1}) | 3-12 | Ścieg typu „plaster miodu” ^{*3} Dekoracyjne obszywanie ściegiem pamiętkowym | 5,0 (3/16) 0,0-7,0 (0-1/4) | 2,5 (3/32) 0,4-5,0 (1/64-3/16) |
|  (N ^{*1}) | 3-13 | Ścieg typu „plaster miodu” ^{*3} Dekoracyjne obszywanie ściegiem pamiętkowym | 6,0 (15/64) 0,0-7,0 (0-1/4) | 3,5 (1/8) 0,4-5,0 (1/64-3/16) |

| Ścieg (stopka) | Nr | Nazwa ściegu/ Zastosowania | Szerokość ściegu (mm (cale)) Autom. Ręcznie | Długość ściegu (mm (cale)) Autom. Ręcznie |
|--|------|--|---|---|
|  (N*) | 3-14 | Ścieg obszywający ^{*3} Dekoracyjne obszywanie ściegiem pamiętkowym | 6,0 (15/64) 0,0–7,0 (0–1/4) | 1,6 (1/16) 0,4–5,0 (1/64–3/16) |
|  (N*) | 3-15 | Ścieg obszywający Dekoracyjne obszywanie ściegiem pamiętkowym | 6,0 (15/64) 0,0–7,0 (0–1/4) | 3,0 (1/8) 0,4–5,0 (1/64–3/16) |
|  (N*) | 3-16 | Ścieg obszywający ^{*3} Dekoracyjne obszywanie ściegiem pamiętkowym | 6,0 (15/64) 0,0–7,0 (0–1/4) | 4,0 (3/16) 0,4–5,0 (1/64–3/16) |
|  (N*) | 3-17 | Ścieg obszywający Dekoracyjne obszywanie ściegiem pamiętkowym | 4,0 (3/16) 0,0–7,0 (0–1/4) | 2,5 (3/32) 0,4–5,0 (1/64–3/16) |
|  (N*) | 3-18 | Ścieg obszywający ^{*3} Dekoracyjne obszywanie ściegiem pamiętkowym | 5,0 (3/16) 0,0–7,0 (0–1/4) | 2,0 (1/16) 0,4–5,0 (1/64–3/16) |
|  (N*) | 3-19 | Ścieg obszywający ^{*3} Obszywanie dekoracyjne i szycie ściegiem mostkowym | 6,0 (15/64) 0,0–7,0 (0–1/4) | 2,0 (1/16) 0,4–5,0 (1/64–3/16) |
|  (N*) | 3-20 | Ścieg obszywający ^{*3} Dekoracyjne obszywanie. Fagotowanie, przyszywanie wstążek | 5,0 (3/16) 0,0–7,0 (0–1/4) | 3,0 (1/8) 0,4–5,0 (1/64–3/16) |
|  (N*) | 3-21 | Ścieg obszywający Dekoracyjne obszywanie, marszczenie | 6,0 (15/64) 0,0–7,0 (0–1/4) | 1,6 (1/16) 0,4–5,0 (1/64–3/16) |
|  (N*) | 3-22 | Ścieg obszywający Dekoracyjne obszywanie, marszczenie | 5,0 (3/16) 0,0–7,0 (0–1/4) | 1,6 (1/16) 0,4–5,0 (1/64–3/16) |
|  (A) | 4-01 | Wąski zaokrąglony ścieg do otworów na guziki Otwory na guziki w tkaninach o lekkiej i średniej gramaturze | 5,0 (3/16) 3,0–6,0 (1/8–15/64) | 0,4 (1/64) 0,2–1,0 (1/64–1/16) |
|  (A) | 4-02 | Ścieg do otworów na guziki z zakończeniem zwężanym i zaokrąglonym Wzmacniane zwężane otwory na guziki do pasa | 5,0 (3/16) 3,0–6,0 (1/8–15/64) | 0,4 (1/64) 0,2–1,0 (1/64–1/16) |
|  (A) | 4-03 | Ścieg do otworów na guziki z zakończeniem zaokrąglonym Otwory na guziki z pionowym rygłem w tkaninach o dużej gramaturze | 5,0 (3/16) 3,0–6,0 (1/8–15/64) | 0,4 (1/64) 0,2–1,0 (1/64–1/16) |
|  (A) | 4-04 | Ścieg do otworów na guziki z wąskim zakończeniem prostokątnym Otwory na guziki w tkaninach o lekkiej i średniej gramaturze | 5,0 (3/16) 3,0–6,0 (1/8–15/64) | 0,4 (1/64) 0,2–1,0 (1/64–1/16) |
|  (A) | 4-05 | Ścieg do rozciągliwych otworów na guziki Otwory na guziki w dzianinach elastycznych | 6,0 (15/64) 3,0–6,0 (1/8–15/64) | 1,0 (1/16) 0,5–2,0 (1/32–1/16) |
|  (A) | 4-06 | Ścieg pamiętkowy do otworów na guziki Otwory na guziki do tkanin pamiętkowych i elastycznych | 6,0 (15/64) 3,0–6,0 (1/8–15/64) | 1,5 (1/16) 1,0–3,0 (1/16–1/8) |

| Ścieg (stopka) | Nr | Nazwa ściegu/ Zastosowania | Szerokość ściegu (mm (cale)) Autom. Ręcznie | Długość ściegu (mm (cale)) Autom. Ręcznie |
|---|------|--|---|---|
|  (A) | 4-07 | Ścieg do ograniczonych otworów na guziki Pierwszy krok w wykonywaniu ograniczonego otworu na guzik | 5,0 (3/16) 0,0–6,0 (0–15/64) | 2,0 (1/16) 0,2–4,0 (1/64–3/16) |
|  (A) | 4-08 | Ścieg do kluczkowych otworów na guziki Otwory na guziki w tkaninach grubych i o dużej gramaturze oraz do większych guzików płaskich | 7,0 (1/4) 3,0–7,0 (1/8–1/4) | 0,5 (1/32) 0,3–1,0 (1/64–1/16) |
|  (A) | 4-09 | Ścieg do kluczkowych otworów na guziki z końcem zwężanym Otwory na guziki w tkaninach o średniej i dużej gramaturze oraz do większych guzików płaskich | 7,0 (1/4) 3,0–7,0 (1/8–1/4) | 0,5 (1/32) 0,3–1,0 (1/64–1/16) |
|  (A) | 4-10 | Ścieg do kluczkowych otworów na guziki Otwory na guziki z pionowym rygłem do wzmacniania w tkaninach o dużej gramaturze i tkaninach grubych | 7,0 (1/4) 3,0–7,0 (1/8–1/4) | 0,5 (1/32) 0,3–1,0 (1/64–1/16) |
|  (A) | 4-11 | Ścieg cerowania Cerowanie tkanin o średniej gramaturze | 7,0 (1/4) 2,5–7,0 (3/32–1/4) | 2,0 (1/16) 0,4–2,5 (1/64–3/32) |
|  (A) | 4-12 | Ścieg cerowania Cerowanie tkanin o dużej gramaturze | 7,0 (1/4) 2,5–7,0 (3/32–1/4) | 2,0 (1/16) 0,4–2,5 (1/64–3/32) |
|  (A) | 4-13 | Ścieg ryglowania Wzmacnianie przy wpuście kieszeni itp. | 2,0 (1/16) 1,0–3,0 (1/16–1/8) | 0,4 (1/64) 0,3–1,0 (1/64–1/16) |
|  (M) | 4-14 | Ścieg do przyszywania guzika Przyszywanie guzików | 3,5 (1/8) 2,5–4,5 (3/32–3/16) | – |
|  (N) | 4-15 | Ścieg do oczek Do wykonywania oczek, otworów w pasach itp. | 7,0 (1/4) 7,0 6,0 5,0 (1/4 15/64 3/16) | 7,0 (1/4) 7,0 6,0 5,0 (1/4 15/64 3/16) |
|  (N) | 5-01 | Ścieg wsteczny (prosty) Przyszywanie aplikacji na cylindrycznych fragmentach tkaniny oraz ukosowanie narożników | – | – |
|  (N) | 5-02 | Boczenie do lewej (ścieg prosty) Przyszywanie aplikacji na cylindrycznych fragmentach tkaniny | – | – |
|  (N) | 5-03 | Boczenie do prawej (ścieg prosty) Przyszywanie aplikacji na cylindrycznych fragmentach tkaniny | – | – |
|  (N) | 5-04 | Do przodu (ścieg prosty) Przyszywanie aplikacji na cylindrycznych fragmentach tkaniny oraz ukosowanie narożników | – | – |
|  (N) | 5-05 | Boczenie do lewej (ścieg zygzakowy) Przyszywanie aplikacji na cylindrycznych fragmentach tkaniny | – | – |





















































































| Ścieg (stopka) | Nr | Nazwa ściegu/ Zastosowania | Szerokość ściegu (mm (cale)) Autom. Ręcznie | Długość ściegu (mm (cale)) Autom. Ręcznie |
|--|------|---|---|---|
|  (N) | 5-06 | Boczenie do prawej (ścieg zygzakowy) Przyszywanie aplikacji na cylindrycznych fragmentach tkaniny | — | — |
|  (N) | 5-07 | Do przodu (ścieg zygzakowy) Przyszywanie aplikacji na cylindrycznych fragmentach tkaniny oraz ukosowanie narożników | — | — |
|  (N) | 5-08 | Do tyłu (ścieg zygzakowy) Przyszywanie aplikacji na cylindrycznych fragmentach tkaniny oraz ukosowanie narożników | — | — |

■ Ściegi dekoracyjne

Użyj stopki do monogramów „N”.

Igła podwójna może być tylko używana przy wyborze

ściegu satynowego . Pamiętaj, aby z igłą podwójną stosować stopkę do ściegu zygzakowego „J”.

| Ściegi dekoracyjne | | | | | | |
|---|---|---|---|---|---|---|
| 6-01 | 6-02 | 6-03 | 6-04 | 6-05 | 6-06 | 6-07 |
|  |  |  |  |  |  |  |
| 6-08 | 6-09 | 6-10 | 6-11 | 6-12 | 6-13 | 6-14 |
|  |  |  |  |  |  |  |
| 6-15 | 6-16 | 6-17 | 6-18 | 6-19 | 6-20 | 6-21 |
|  |  |  |  |  |  |  |
| 6-22 | 6-23 | 6-24 | 6-25 | 6-26 | 6-27 | 6-28 |
|  |  |  |  |  |  |  |
| 6-29 | 6-30 | 6-31 | 6-32 | 6-33 | 6-34 | 6-35 |
|  |  |  |  |  |  |  |
| 6-36 | 6-37 | 6-38 | 6-39 | 6-40 | 6-41 | 6-42 |
|  |  |  |  |  |  |  |
| 6-43 | 6-44 | 6-45 | 6-46 | 6-47 | 6-48 | 6-49 |
|  |  |  |  |  |  |  |
| 6-50 | 6-51 | 6-52 | 6-53 | 6-54 | 6-55 | 6-56 |
|  |  |  |  |  |  |  |
| 6-57 | 6-58 | 6-59 | 6-60 | 6-61 | 6-62 | 6-63 |
|  |  |  |  |  |  |  |
| 6-64 | 6-65 | 6-66 | 6-67 | 6-68 | 6-69 | 6-70 |
|  |  |  |  |  |  |  |
| 6-71 | 6-72 | 6-73 | 6-74 | 6-75 | 6-76 | 6-77 |
|  |  |  |  |  |  |  |
| 6-78 | 6-79 | 6-80 | 6-81 | 6-82 | 6-83 | 6-84 |
|  |  |  |  |  |  |  |

| Ściegi satynowe | | | | | | |
|-----------------------------|-------|-------|-------|-------|-------|-------|
| 7-01 | 7-02 | 7-03 | 7-04 | 7-05 | 7-06 | 7-07 |
| | | | | | | |
| 7-08 | 7-09 | 7-10 | 7-11 | 7-12 | 7-13 | 7-14 |
| | | | | | | |
| 7-15 | 7-16 | 7-17 | 7-18 | | | |
| | | | | | | |
| Ściegi satynowe 7 mm | | | | | | |
| 8-01 | 8-02 | 8-03 | 8-04 | 8-05 | 8-06 | 8-07 |
| | | | | | | |
| 8-08 | 8-09 | 8-10 | 8-11 | 8-12 | 8-13 | 8-14 |
| | | | | | | |
| 8-15 | 8-16 | 8-17 | | | | |
| | | | | | | |
| Ściegi krzyżkowe | | | | | | |
| 9-01 | 9-02 | 9-03 | 9-04 | 9-05 | 9-06 | 9-07 |
| | | | | | | |
| 9-08 | 9-09 | 9-10 | 9-11 | 9-12 | 9-13 | 9-14 |
| | | | | | | |
| Dekoracyjne ściegi użytkowe | | | | | | |
| 10-01 | 10-02 | 10-03 | 10-04 | 10-05 | 10-06 | 10-07 |
| | | | | | | |
| 10-08 | 10-09 | 10-10 | 10-11 | 10-12 | 10-13 | 10-14 |
| | | | | | | |
| 10-15 | 10-16 | 10-17 | 10-18 | 10-19 | 10-20 | 10-21 |
| | | | | | | |
| 10-22 | 10-23 | 10-24 | 10-25 | 10-26 | 10-27 | 10-28 |
| | | | | | | |
| 10-29 | 10-30 | 10-31 | 10-32 | 10-33 | 10-34 | 10-35 |
| | | | | | | |
| 10-36 | 10-37 | 10-38 | 10-39 | 10-40 | 10-41 | 10-42 |
| | | | | | | |
| 10-43 | 10-44 | 10-45 | 10-46 | 10-47 | 10-48 | 10-49 |
| | | | | | | |
| 10-50 | 10-51 | 10-52 | 10-53 | 10-54 | 10-55 | 10-56 |
| | | | | | | |
| 10-57 | 10-58 | | | | | |
| | | | | | | |

■ Ściegi literowe

Użyj stopki do monogramów „N”.
Nie należy używać igły podwójnej.

| Ściegi literowe (czcionka gotycka) | |
|---|-----------------------------|
| A | B C D E F G H I J K L |
| M | N O P Q R S T U V W X |
| Y | Z a b c d e f g h i j |
| k | l m n o p q r s t u v |
| w | x y z _ |
| 0 | 1 2 3 4 5 6 7 8 9 # % |
| \$ | £ € ¥ - + × ÷ = * . , |
| & | ? ! @ < > () [] / \ |
| ~ | : ; © ® ™ “ ” ” ’ ‘ ’ |
| — | |
| Â | Ä Å Æ à á â ã ä å æ Ç |
| ç | Ð Ò Ó Ô Õ Ö ø ù Ú Û Ü |
| Û | Ü Ź ž Þ ß _ |
| Ściegi literowe (czcionka pisma odręcznego) | |
| A | B C D E F G H I J K L |
| M | N O P Q R S T U V W X |
| Y | Z a b c d e f g h i j |
| k | l m n o p q r s t u v |
| w | x y z _ |
| 0 | 1 2 3 4 5 6 7 8 9 # % |
| \$ | £ € ¥ - + × ÷ = * . , |
| & | ? ! @ < > () [] / \ |
| ~ | : ; © ® ™ “ ” ” ’ ‘ ’ |
| — | |
| À | Á Â Ã Ä Å Æ à á â ã ä å æ Ç |
| ç | Ð Ò Ó Ô Õ Ö ø ù Ú Û Ü |
| Û | Ü Ź ž Þ ß _ |

Ściegi literowe (kontur)

A B C D E F G H I J K L
M N O P Q R S T U V W X
Y Z a b c d e f g h i j
k l m n o p q r s t u v
w x y z _
0 1 2 3 4 5 6 7 8 9 # %
\$ & € ¥ ¨ + × ÷ ≡ * ° ‚
& ? ! @ < > () [] / \
~ : ; © ® ™ “ ” ” ° ˆ ˙
—
Â Ä Å Æ à á â ã ä å æ Ç
ç Ð Ë Ì Í Î Ï è é ê ë í î
ï ï ï ï ï ï Ñ Ñ ñ Ò Ö Ø Ó
œ ò ó ô ö ø õ œ ř ť Ů ů
ù ú û ü ź Ɔ Ɔ Ɔ _

Ściegi literowe (cyrilica)

А В В Г Д Е Ё Ж З И Й К
Л М Н О П Р С Т У Ф Х Ц
Ч Ш Щ Ъ Ы Ь Э Ю Я Г Е І
Ї Ў Һ Һ Ј Љ Њ Ц Ѓ С К _
а б в г д е ё ж з и й к
л м н о п р с т у ф х ц
ч ш щ ъ ы ь э ю я г е і
ї ў һ һ ј љ њ ц ѓ с к _
0 1 2 3 4 5 6 7 8 9 — .
, & ? ! () / ' _

Ściegi literowe (czcionka japońska)

あいうえおあいうえお
かきくけこがぎぐげご
さしすせそざじずぜぞ
たちつてとだぢづでどっ
なにぬねのはひふへほ
ばびぶべぼぱぴぷぺぽ
まみむめもやゆよやゆよ
らりるれろわをん—
アイウエオアイウエオヴ
カキクケコガギグゲゴ
サシスセソザジズゼゾ
タチツテトダヂツデドッ
ナニヌネノハヒフヘホ
バビブベボパピプペポ
マミムメモヤユヨヤユヨ
ラリルレロワヲン—
0 1 2 3 4 5 6 7 8 9
〇 一 二 三 四 五 六 七 八 九 十
& ? ! () — _
生年月日才保育幼稚園小中
学校組部火水木金土—

Ściegi użytkowe

⚠ UWAGA

- Przed wymianą stopki pamiętaj o naciśnięciu przycisku  (przycisk wymiany stopki/igły) na panelu sterowania, aby zablokować wszystkie klawisze i przyciski. W przeciwnym razie naciśnięcie przycisku „Start/Stop” lub dowolnego innego przycisku może skutkować uruchomieniem maszyny, prowadząc do obrażeń ciała. Szczegółowe informacje dotyczące wymiany stopki znajdują się w temacie „Wymiana stopki” na stronie 29.

Ściegi obrębiania

Aby zapobiec strzępieniu tkanin, obszyj ich krawędzie ściegami obrębiania.

■ Używanie stopki do obrębiania „G”

- 1 Załóż stopkę do obrębiania „G”.

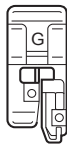

- 2 Wybierz ścieg.

| Nr | 1-15 | 1-16 | 1-17 |
|-------|------|------|------|
| Ścieg | | | |

- Szczegółowe informacje na ten temat znajdują się w rozdziale „Tabela ściegów” na stronie 45.

⚠ UWAGA

- Używając stopki do obrębiania „G”, wybieraj ściegi, które można użyć z tą stopką. Jeśli zastosujesz niewłaściwy ścieg, igła może uderzać o stopkę, a to z kolei może skutkować wygięciem igły lub uszkodzeniem stopki.

- 3 Umieść tkaninę krawędzią w stronę prowadnika stopki, a następnie opuść dźwignię podnoszenia stopki.

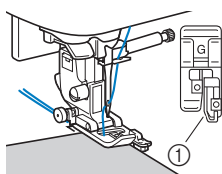

① Prowadnik

- 4 Obróć pokrętkę do siebie (przeciwnie do kierunku ruchu wskazówek zegara). Upewnij się, że igła nie dotyka stopki.

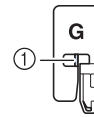

① Igła nie powinna dotykać środkowego drążka

- 5 Zajmij się szyciem, utrzymując tkaninę krawędzią w stronę prowadnika stopki.

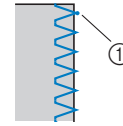

① Punkt opuszczania igły

⚠ UWAGA

- Pamiętaj, aby po zakończeniu szycia przesunąć tkaninę wstecz. Jeśli przesuniesz tkaninę w bok lub do przodu, trzpień stopki może zostać zniszczony.
- Jeśli nić jest splątana na stopce, usuń splątaną nić, a następnie unieś dźwignię podnoszenia stopki, by zdjąć stopkę. Jeśli stopka zostanie podniesiona, gdy nić jest na niej splątana, stopka może ulec uszkodzeniu.

- 6 Po ukończeniu ściegu naciśnij przycisk „Start/Stop”, aby zakończyć szycie, a następnie unieś stopkę i igłę, aby wyciągnąć tkaninę spod stopki, w kierunku tylnej części maszyny.

■ Używanie stopki do ściegu zygzakowego „J”

- 1 Załóż stopkę do ściegu zygzakowego „J”.

- 2 Wybierz ścieg.

| | | | | |
|-------|------|------|------|------|
| Nr | 1-09 | 1-10 | 1-11 | 1-12 |
| Ścieg | | | | |
| Nr | 1-13 | 1-14 | 1-18 | 1-19 |
| Ścieg | | | | |
| Nr | 1-20 | 1-21 | 1-22 | 1-23 |
| Ścieg | | | | |

- Szczegółowe informacje na ten temat znajdują się w rozdziale „Tabela ściegów” na stronie 45.

- 3 Zajmij się szyciem wzdłuż krawędzi tkaniny, pilnując, by igła opadała po prawej stronie krawędzi.

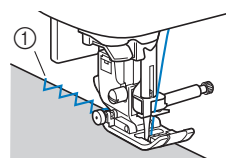

① Punkt opuszczania igły

■ Szycie ściegów obrębiania za pomocą przecinaka do brzegów (w przypadku niektórych modeli sprzedawany odrębnie)

Używając przecinaka do brzegów, naddatek szwu można wykończyć, kiedy odcinana jest krawędź tkaniny. Do szycia ściegów obrębiania z użyciem przecinaka do brzegów można korzystać z pięciu ściegów użytkowych.

💡 INFORMACJA

- Jeżeli używany jest przecinak do brzegów, ręcznie nawlecz igłę albo zamocuj przecinak dopiero po nawleczeniu igły za pomocą nawlekacza.

□ Przecinak do brzegów

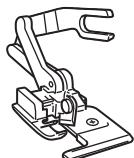

⚠ UWAGA

- Używając przecinaka do brzegów szwij z prędkością od niskiej do średniej i nie dotykaj podczas szycia noży ani wideltek łączących przecinaka, aby nie uszkodzić urządzenia ani nie odnieść obrażeń.

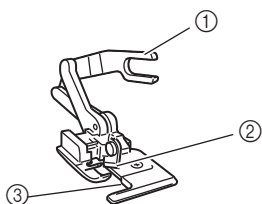

- ① Widelki łączące
- ② Nóż górny
- ③ Płytkę prowadnika (nóż dolny)

1 Zdejmij stopkę. (strona 29)

2 Zamocuj widelki łączące przecinaka do brzegów na śrubie mocującej igły.

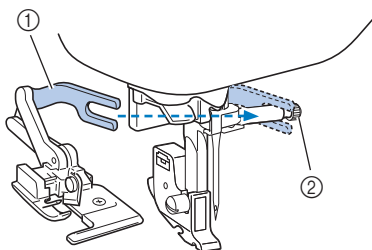

- ① Widelki łączące
- ② Śruba mocująca igły

3 Ustaw przecinak do brzegów w taki sposób, aby jego szpilka zrównała się z rowkiem w uchwycie stopki, po czym powoli opuść dźwignię podnoszenia stopki.

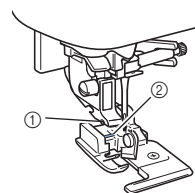

- ① Rowek w uchwycie stopki
- ② Trzpień

💡 INFORMACJA

- Jeżeli jest problem z ustawieniem pod uchwytem stopki, wsuń szpilkę przecinaka do rowka w uchwycie stopki, podnosząc wyżej dźwignię podnoszenia stopki.

4 Unieś dźwignię podnoszenia stopki, aby sprawdzić, czy przecinak do brzegów jest prawidłowo zamocowany.

5 Przewlec górną nić pod przecinakiem do brzegów, a następnie wyciągnij ją w kierunku tyłu maszyny.

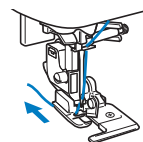

6 Wybierz ścieg.

| | | | | |
|-------|------|------|------|------|
| Nr | 1-24 | 1-25 | 1-26 | 1-27 |
| Ścieg | | | | |
| Nr | 1-28 | | | |
| Ścieg | | | | |

- Szczegółowe informacje na ten temat znajdują się w rozdziale „Tabela ściegów” na stronie 45.

7 Na początku ściegu natnij tkaninę na długości około 2 cm (3/4 cala).

① 2 cm (3/4 cala)

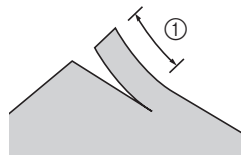

8 Umieść tkaninę w przecinaku do brzegów.

Nacięcie w tkaninie powinno przebiegać nad płytką prowadnika w przecinaku.

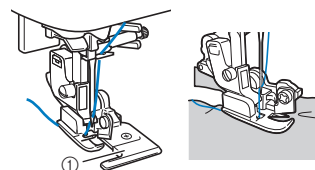

① Płytkę prowadnika

- Jeżeli tkanina nie zostanie ułożona prawidłowo, nie zostanie przecięta.

9 Opuść dźwignię podnoszenia stopki i rozpocznij szycie.

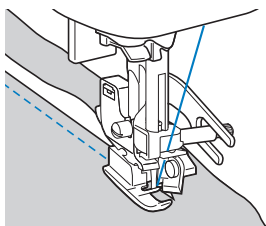

→ Naddatek szwu jest odcinany podczas szycia.

- Jeżeli ścieg jest linią prostą $\overline{\text{S}}$, naddatek szwu będzie wyniósł około 5 mm (3/16 cala).

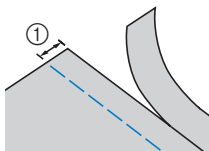

① 5 mm (3/16 cala)

Przypomnienie

- Przecinak do brzegów może przeciąć nawet jedną warstwę dżinsu o gramaturze 13 uncji.
- Po użyciu przecinaka do brzegów wyczyść go, usuwając strzępki i pył.
- Jeżeli przecinak do brzegów przestanie skutecznie ciąć tkaninę, za pomocą ściereczki nanieś niewielką ilość oleju na krawędź tnącą przecinaka.

Szycie ściegu do krytej mereżki

Dolne krawędzie spódnic i spodni można zabezpieczać za pomocą krytej mereżki.

Przypomnienie

- Gdy rozmiar elementów owalnych jest zbyt mały, aby nałożyć je na ramię, albo też gdy są zbyt krótkie, tkanina nie będzie podawana, a pożądany rezultat nie zostanie osiągnięty.

1 Obróć spódnicę lub spodnie na lewą stronę.

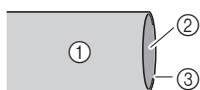

- ① Spodnia strona tkaniny
- ② Wierzchnia strona tkaniny
- ③ Dolna krawędź tkaniny

2 Załóż dolną krawędź tkaniny na pożądaną długość, aby ją obrębic, a następnie dociśnij.

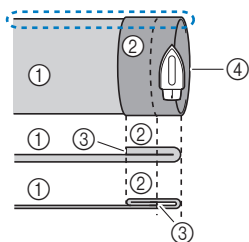

- ① Spodnia strona tkaniny
- ② Wierzchnia strona tkaniny
- ③ Dolna krawędź tkaniny
- ④ Pożądana długość obrębianej tkaniny

<Gruba tkanina>

<Tkanina normalnej grubości>

<Widok z boku>

3 Używając kredy krawieckiej, zaznacz miejsce na tkaninie znajdujące się 5 mm (3/16 cala) od krawędzi tkaniny, a następnie przyfastryguj ją.

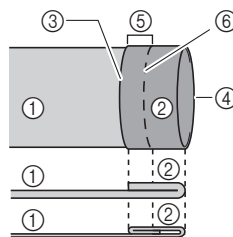

- ① Spodnia strona tkaniny
- ② Wierzchnia strona tkaniny
- ③ Dolna krawędź tkaniny
- ④ Pożądana długość obrębianej tkaniny
- ⑤ 5 mm (3/16 cala)
- ⑥ Fastrygowanie

<Gruba tkanina>

<Tkanina normalnej grubości>

<Widok z boku>

4 Podwiń tkaninę do środka, wzdłuż linii fastrygi.

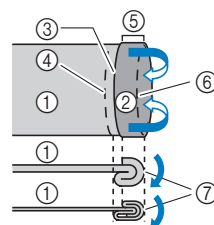

- ① Spodnia strona tkaniny
- ② Wierzchnia strona tkaniny
- ③ Dolna krawędź tkaniny
- ④ Pożądana długość obrębianej tkaniny
- ⑤ 5 mm (3/16 cala)
- ⑥ Fastrygowanie
- ⑦ Punkt fastrygowania

<Gruba tkanina>

<Tkanina normalnej grubości>

<Widok z boku>

5 Odwiń krawędź tkaniny i umieść ją stroną lewą do góry.

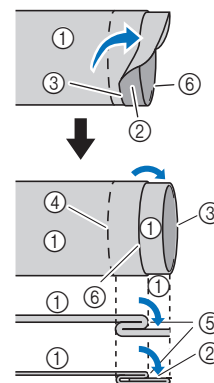

- ① Spodnia strona tkaniny
- ② Wierzchnia strona tkaniny
- ③ Krawędź tkaniny
- ④ Pożądana długość obrębianego materiału
- ⑤ Punkt fastrygowania
- ⑥ Fastrygowanie

<Gruba tkanina>

<Tkanina normalnej grubości>

<Widok z boku>

6 Zamocuj stopkę do ściegu krytego „R”.

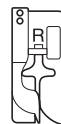

7 Wybierz ścieg.

| Nr | 2-01 | 2-02 |
|-------|------|------|
| Ścieg | | |

- Szczegółowe informacje na ten temat znajdują się w rozdziale „Tabela ściegów” na stronie 45.

8 Usuń przystawkę płaską, by użyć wolnego ramienia.

9 Nasuń element, który chcesz obszyć, na wolne ramię, upewnij się, że tkanina jest prawidłowo podawana i zacznij szyc.

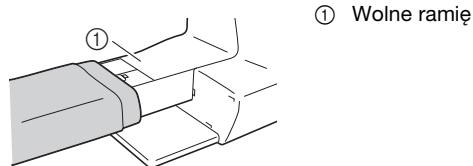

10 Umieść tkaninę krawędzią założonej tkaniny w stronę prowadnika stopki, a następnie opuść dźwignię podnoszenia stopki.

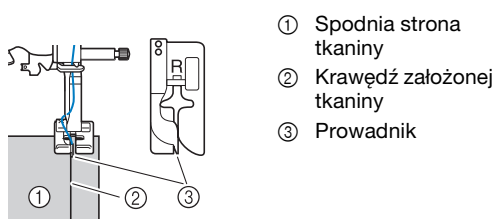

11 Dostosuj szerokość ściegu do chwili, gdy igła lekko łąpie krawędź założonej tkaniny. (strona 38)

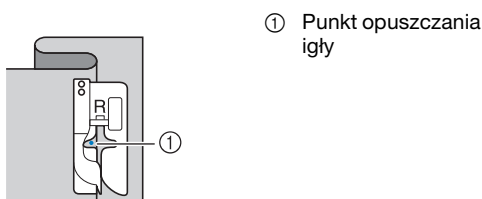

W celu zmiany punktu opuszczania igły podnieś igłę, a następnie zmień szerokość ściegu.

* Aby precyzyjnie ustawić punkt opuszczania igły, dostosuj ustawienie szerokości ściegu. (Szerokość ściegu nie jest ustawiona ani w milimetrach ani w calach.)

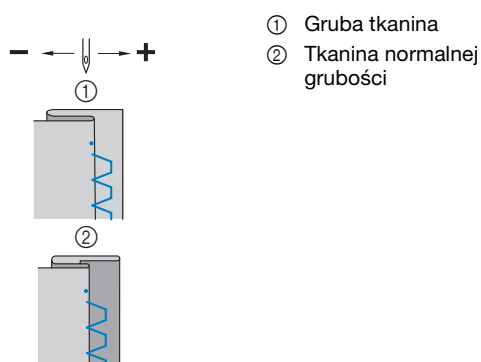

Przypomnienie

- Szycie ściegiem do krytej mereżki jest niemożliwe, jeśli punkt opuszczania lewej igły nie łąpie krawędzi założonej tkaniny. Jeśli igła łąpie zbyt duży kawałek założonego materiału, tkanina nie może zostać odgięta i pojawiający się na prawej stronie tkaniny szew będzie bardzo duży, pozostawiając nieatrakcyjne wykończenie.

12 Zajmij się szyciem, utrzymując krawędź założonej tkaniny przy prowadniku stopki.

13 Naciśnij przycisk „Start/Stop”, aby zakończyć szycie, a następnie unieś stopkę i igłę, aby wyciągnąć tkaninę spod stopki, w kierunku tylnej części maszyny.

INFORMACJA

- Pamiętaj, aby po zakończeniu szycia przesunąć tkaninę w kierunku tylnej części maszyny. Jeśli przesuniesz tkaninę w bok lub do przodu, stopka może zostać zniszczona.

14 Usuń fastrygę i obróć tkaninę prawą stroną na zewnątrz.

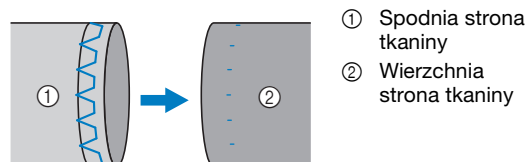

Obszywanie dziurek na guziki

Maksymalna długość dziurki na guzik wynosi około 28 mm (1-1/8 cala) (średnica + grubość guzika).

Dziurki na guziki przyszywa się od przodu stopki do tyłu, tak jak to pokazano poniżej.

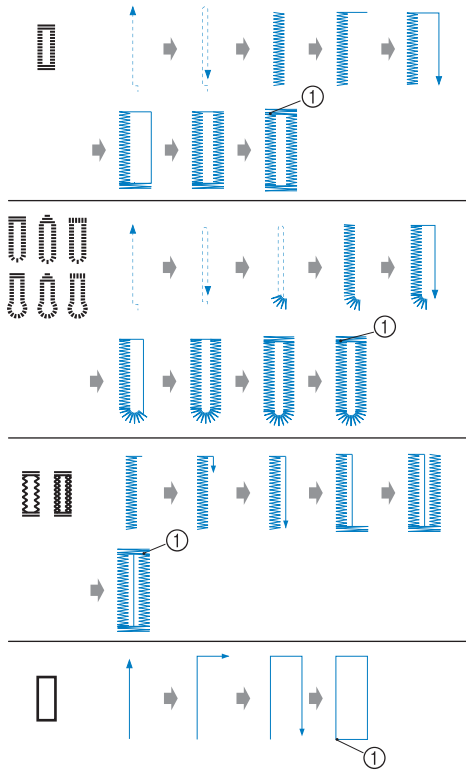

① Ścieg wzmacniający

Nazwy części stopki do obszywania dziurek „A” używanej do tworzenia dziurek na guziki, zostały podane poniżej.

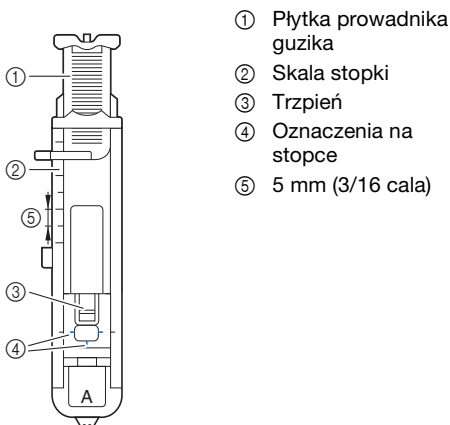

- ① Płytkę przewodnika guzika
- ② Skala stopki
- ③ Trzpień
- ④ Oznaczenia na stopce
- ⑤ 5 mm (3/16 cala)

INFORMACJA

- Przed rozpoczęciem szycia otworów na guziki sprawdź szerokość i długość ściegu, obszywając próbną dziurkę na niepotrzebnym skrawku tkaniny używanej w tym projekcie.

- 1 Użyj kredy do zaznaczenia pozycji i długości dziurki na guzik na tkaninie.

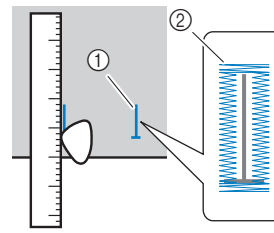

- ① Oznaczenia na tkaninie
- ② Obszywanie dziurek na guziki

- 2 Wymij płytkę przewodnika guzika ze stopki do obszywania dziurek „A”, a następnie włóż guzik, który będzie wkładany do dziurki.

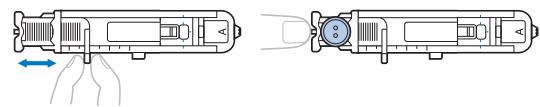

Jeśli guzik nie pasuje do płytki przewodnika guzika

Dodaj do siebie średnicę i grubość guzika, a następnie nastaw płytkę przewodnika guzika na obliczoną długość. (Odległość między oznaczeniami na skali stopki wynosi 5 mm (3/16 cala)).

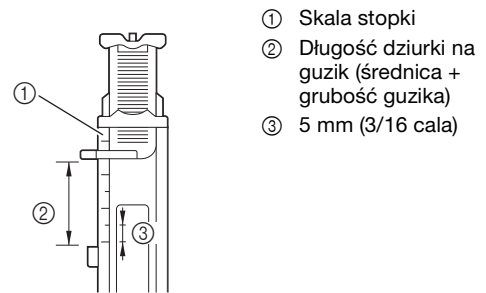

- ① Skala stopki
- ② Długość dziurki na guzik (średnica + grubość guzika)
- ③ 5 mm (3/16 cala)

Przykład: Dla guzika o średnicy 15 mm (9/16 cala) i grubości 10 mm (3/8 cala) skala dla płytki przewodnika guzika powinna być ustawiona na 25 mm (1 cal).

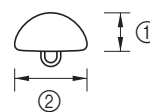

- ① 10 mm (3/8 cala)
- ② 15 mm (9/16 cala)

→ Wielkość dziurki na guzik jest ustawiona.

- 3 Załóż stopkę do obszywania dziurek „A”.

Umieść górną nić pod stopką, prowadząc ją przez otwór w stopce przed założeniem stopki do obszywania dziurek „A”.

- 4 Wybierz ścieg.

| | | | | | |
|-------|------|------|------|------|------|
| Nr | 4-01 | 4-02 | 4-03 | 4-04 | 4-05 |
| Ścieg | | | | | |
| Nr | 4-06 | 4-07 | 4-08 | 4-09 | 4-10 |
| Ścieg | | | | | |

- Szczegółowe informacje na ten temat znajdują się w rozdziale „Tabela ściegów” na stronie 45.

- 5** Umieść tkaninę wyrównaną przednim końcem oznaczenia dziurki z czerwonymi oznaczeniami na bokach stopki do obszywania dziurek, a następnie opuść dźwignię podnoszenia stopki.

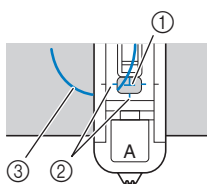

- ① Oznaczenie na tkaninie (przód)
- ② Czerwone oznaczenia na stopce
- ③ Górna nić

- Opuszczając stopkę, nie naciskaj na jej przód.

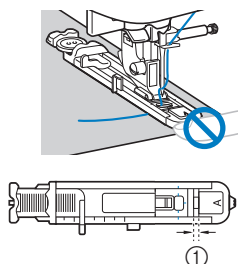

- ① Nie zmniejszaj odstępów.

- 6** Opuść dźwignię otworów na guziki jak najniżej.

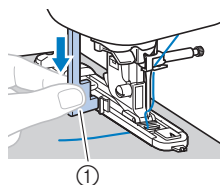

- ① Dźwignia otworów na guziki

Dźwignia otworów na guziki umieszczona jest z tyłu wspornika na stopce do obszywania dziurek.

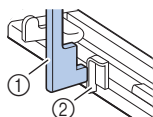

- ① Dźwignia otworów na guziki
- ② Wspornik

- 7** Delikatnie przytrzymaj końcówkę górnej nici lewą ręką, a następnie rozpocznij szycie.

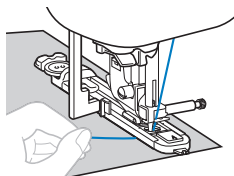

→ Po zakończeniu szycia maszyna automatycznie obszywa otwór ściegiem wzmacniającym, a następnie zatrzymuje się.

- 8** Naciśnij przycisk  (Przycisk przecinaka nici) jeden raz.

Unieś stopkę, a następnie usuń tkaninę.

Przypomnienie

- Używając przecinaka nici po lewej stronie maszyny lub nożyczek do przecięcia nici, naciśnij przycisk  (Przycisk pozycji igły), aby unieść igłę, unieś stopkę, a następnie wyciągnij tkaninę przed odcięciem nici.

- 9** Unieś dźwignię otworów na guziki do pierwotnej pozycji.

- 10** Włóż szpilkę wzdłuż wewnętrznej strony jednego z rygli na końcu szwu obszywającego dziurkę, aby zapobiec przecięciu szwów.

- ① Szpilka

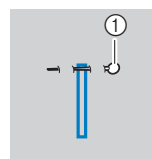

- 11** Użyj noża do szwów, aby wyciąć otwór na guzik do miejsca, w którym znajduje się szpilka.

- ① Nóż do szwów

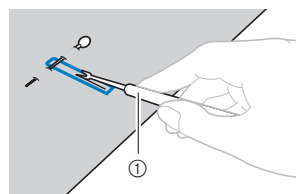

W przypadku kluczykowych otworów na guziki użyj dziurkacza, aby zrobić otwór w zaokrąglonym końcu dziurki, a następnie użyj noża do szwów, aby rozciąć całą dziurkę.

- ① Dziurkacz

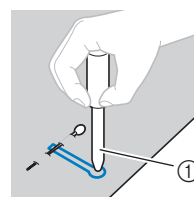

- Używając dziurkacza, przed wycięciem otworu w tkaninie, umieść pod nią gruby arkusz papieru lub inny materiał ochronny.

UWAGA

- Rozcinając dziurkę za pomocą noża do szwów, nie umieszczaj rąk w kierunku cięcia. W przeciwnym wypadku mogą pojawić się urazy na skutek utraty kontroli nad nożem do szwów.
- Nie używaj noża do szwów niezgodnie z jego przeznaczeniem.

■ Obszywanie otworów na guziki na tkaninach elastycznych

Obszywając otwory na guziki na tkaninach elastycznych, należy używać grubej nitki lub kordonka.

- 1 Załóż grubą nić na pokazaną na rysunku część stopki do obszywania dziurek „A”.**



- 2 Wpasuj ją w rowki i luźno zwiąż.**

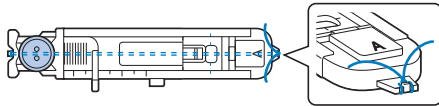

- 3 Załóż stopkę do obszywania dziurek „A”.**

- 4 Wybierz ścieg.**

| Nr | 4-05 | 4-06 |
|-------|------|------|
| Ścieg | | |

- Szczegółowe informacje na ten temat znajdują się w rozdziale „Tabela ściegów” na stronie 45.

- 5 Dostosuj szerokość ściegu do grubości użytej nici.**

- 6 Opuść dźwignię podnoszenia stopki i dźwignię otworów na guziki, a następnie zacznij szyc.**

- 7 Po zakończeniu szycia delikatnie pociągnij za grubą nić, aby zachować jej odpowiednie napięcie.**

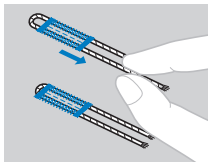

- 8 Użyj igły do szycia ręcznego, aby przeciągnąć grubą nić na lewą stronę tkaniny, a następnie zwiąż ją.**

Przyszywanie guzików

Za pomocą maszyny można przyszywać guziki. Do tkaniny można przyszywać guziki z dwoma lub czterema otworami.

- 1 Zmierz odległość między otworami guzika, który ma zostać przszyty.**



- 2 Zdejmij przystawkę płaską.**

- 3 Unieś dźwignię podnoszenia stopki, a następnie przesunij przełącznik pozycji transportera, umieszczony z tyłu maszyny, na jej bazie, na pozycję (w lewo, patrząc z kierunku tylnej strony maszyny).**

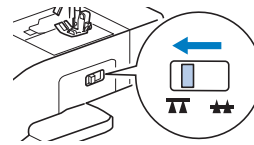

- 4 Załóż stopkę do wszywania guzików „M”.**

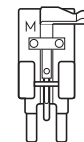

- 5 Wybierz ścieg.**

| Nr | 4-14 |
|-------|------|
| Ścieg | |

- Szczegółowe informacje na ten temat znajdują się w rozdziale „Tabela ściegów” na stronie 45.
- Ponieważ końcówka nici zostanie odcięta później, nie ustawiaj maszyny na automatyczne odcinanie nici.

- 6 Dostosuj szerokość ściegu tak, by była taka sama jak odległość między otworami w guziku.**

- 7 Umieść guzik w miejscu, w którym ma zostać przszyty, i opuść dźwignię podnoszenia stopki.**

① Guzik

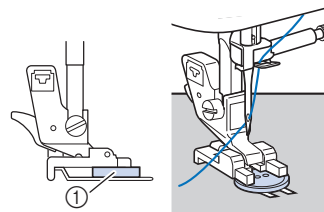

- Przyszywając guziki z czterema otworami, najpierw przyszyj dwa otwory znajdujące się najbliżej Ciebie. Następnie przesunij guzik w taki sposób, by igła weszła w dwa otwory znajdujące się od strony tylnej maszyny i przyszyj je w ten sam sposób.

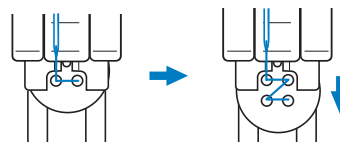

- 8** Obróć pokrętkę do siebie (przeciwnie do kierunku ruchu wskazówek zegara), aby sprawdzić, czy igła prawidłowo wchodzi w oba otwory w guziku.

Jeśli wygląda na to, że igła uderzy w guzik, ponownie zmierz odległość między otworami w guziku. Dostosuj szerokość ściegu do odległości między otworami w guziku.

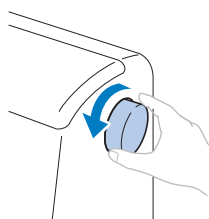

⚠ UWAGA

- Podczas szycia upewnij się, że igła nie będzie dotykała guzika. W przeciwnym razie igła może się wygiąć lub złamać.

- 9** Rozpocznij szycie.

Przesuń regulator szybkości szycia w lewo, aby zmniejszyć szybkość.

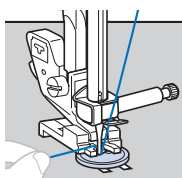



→ Maszyna automatycznie zatrzymuje się po wyszyciu ściegu wzmacniającego.

- Nie naciskaj przycisku  (Przycisk przecinaka nici).

- 10** Użyj nożyczek do przecięcia górnej nici oraz nici dolnej na początku szycia.

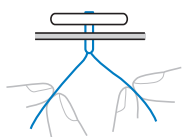
Pociągnij górną nić na końcu szycia na lewą stronę tkaniny, a następnie zwiąż ją z nicią dolną.



- 11** Po zakończeniu przyszywania guzika przesuń przełącznik pozycji transportera na pozycję  (w prawo, patrząc od tyłu maszyny) i obróć pokrętkę, aby unieść transportery i wsuń przystawkę płaską.

■ Przyszywanie guzika na stopce

Aby przyszyć guzik na stopce, przymocuj guzik zachowując odstęp między nim a tkaniną, nawijając ręcznie. W ten sposób guzik zostanie bezpiecznie przymocowany.

- 1** Umieść guzik w stopce do wszywania guzików „M”, a następnie pociągnij do siebie dźwignię do guzików na stopce.

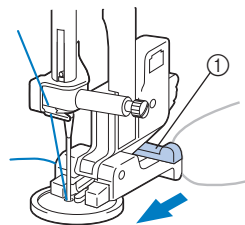

- ① Dźwignia do guzików na stopce

- 2** Po skończeniu szycia odetnij górną nić z dużym zapasem, owiń ją wokół nici między guzikiem a tkaniną, a następnie przywiąż do górnej nici na początku ściegu.

Zwiąż razem końce nici dolnej na końcu i na początku ściegu po lewej stronie tkaniny.



- 3** Odetnij odstające końcówki nici.

Wszywanie zamka błyskawicznego

■ Wszywanie zamka krytego

Obszywane są oba kawałki tkaniny, które będą do siebie przylegać.

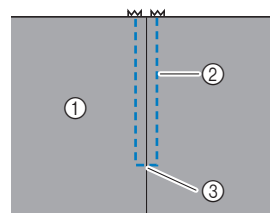

- ① Wierzchnia strona tkaniny
② Ścieg
③ Koniec otworu zamka

- 1** Załóż stopkę do ściegu zygzakowego „J”.

- 2** Rozpocznij szycie korzystając ze ściegu prostego aż do otworu zamka.

Upewniając się, że prawe strony obu fragmentów tkaniny ułożone są do siebie, kontynuuj szycie, używając ściegu wstecznego po dotarciu do otworu zamka błyskawicznego.

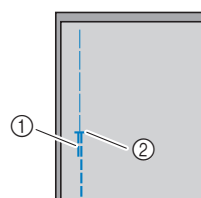

- ① Ścieg wsteczny
② Koniec otworu zamka

- 3** Używając fastrygi, kontynuuj szycie do krawędzi tkaniny.

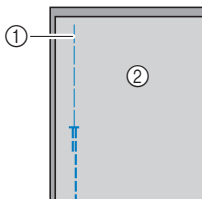

- ① Ścieg fastrygowy
- ② Spodnia strona tkaniny

- 4** Rozegnij i dociśnij nadmiarowe kawałki tkaniny na szew po lewej stronie tkaniny.

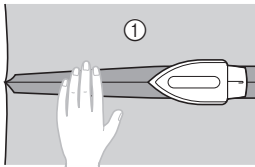

- ① Spodnia strona tkaniny

- 5** Wyrównaj szew ze środkiem zamka błyskawicznego, a następnie przyfastryguj zamek na miejscu do nadmiarowych kawałków tkaniny na szew.

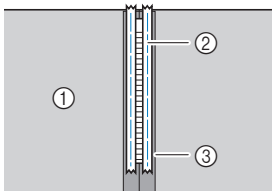

- ① Spodnia strona tkaniny
- ② Ścieg fastrygowy
- ③ Zamek błyskawiczny

- 6** Usuń około 5 cm (2 cale) od zewnętrznego końca przyfastrygowanego materiału.

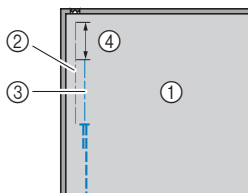

- ① Spodnia strona tkaniny
- ② Przyfastrygowany zamek błyskawiczny
- ③ Fastryga zewnętrzna
- ④ 5 cm (2 cale)

- 7** Przymocuj uchwyt stopki do prawego trzpienia stopki do wszywania zamków błyskawicznych „I”.

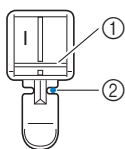

- ① Trzpień po prawej stronie
- ② Punkt opuszczania igły

- 8** Wybierz ścieg.

| | |
|-------|------|
| Nr | 1-03 |
| Ścieg | |

- Szczegółowe informacje na ten temat znajdują się w rozdziale „Tabela ściegów” na stronie 45.

! UWAGA

- Używając stopki do wszywania zamków błyskawicznych „I”, upewnij się, że wybrany został ścieg prosty (środkowa pozycja igły), a następnie powoli obróć pokrętko do siebie (przeciwnie do kierunku ruchu wskazówek zegara), aby sprawdzić, czy igła nie dotyka stopki. Jeśli wybrany został inny ścieg lub jeżeli igła uderza o stopkę, igła może się wygiąć lub złamać.

- 9** Obszywanie zamka błyskawicznego.

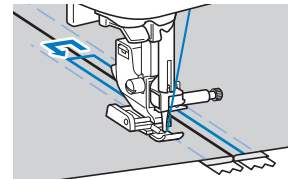
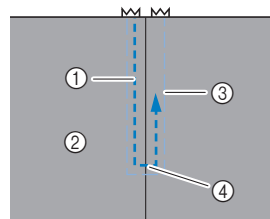

- ① Ścieg
- ② Wierzchnia strona tkaniny
- ③ Ścieg fastrygowy
- ④ Koniec otworu zamka

! UWAGA

- Podczas szycia upewnij się, że igła nie będzie dotykała zamka błyskawicznego. W przeciwnym razie igła może się wygiąć lub złamać.

Przypomnienie

- Jeśli stopka dotyka suwaka, pozostaw igłę w pozycji obniżonej (w tkaninie) i podnieś stopkę. Po przesunięciu suwaka tak, by nie dotykał stopki, opuść stopkę i kontynuuj szycie.

- 10** Usuń fastrygę.

Wszywanie zamka/lamówki

W wybranym miejscu można wszyć zamek bądź lamówkę.

W tym celu należy użyć regulowanej stopki do suwaka/lamówki (w przypadku niektórych modeli sprzedawana odrębnie)

■ Wszywanie zamka krytego

1 Zobacz punkty 1–6 w części „Wszywanie zamka krytego” na stronie 59.

2 Zdejmij stopkę i uchwyt stopki, aby przymocować przykręcaną regulowaną stopkę do suwaka/lamówki (w przypadku niektórych modeli sprzedawana odrębnie).

- Szczegółowe instrukcje zdejmowania uchwytu stopki znajdują się w części „Zdejmowanie i zakładanie uchwytu stopki” na stronie 30.

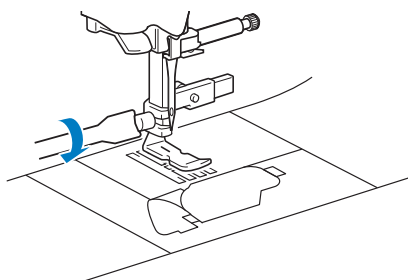

💡 INFORMACJA

- Sprawdź, czy między szpulką a szpulką dolną nić jest prawidłowo naprężona.

3 Wybierz ścieg.

| | |
|-------|------|
| Nr | 1-01 |
| Ścieg | |

4 Poluzuj śrubę pozycjonującą z tyłu stopki.

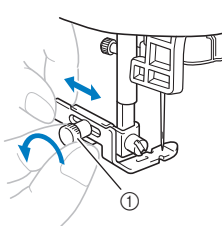

① Śruba pozycjonująca

5 Przesuń stopkę na lewy lub prawy transporter.

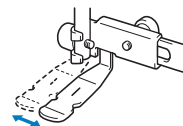

Lewa pozycja szycia

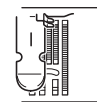

Prawa pozycja szycia

6 Zmień pozycję igły, aby nie dotykała stopki.

Szczegółowe informacje na ten temat znajdują się w rozdziale „Ustawianie szerokości i długości ściegu oraz „Przesunięcie lewo/prawo” na stronie 38.



① Punkt opuszczania igły

⚠ UWAGA

- Po ustawieniu pozycji igły powoli obróć pokrętkę do siebie (w lewo) i sprawdź, czy igła nie dotyka stopki. Jeśli igła uderza o stopkę, igła może się wygiąć lub złamać.

7 Dokręć śrubę pozycjonującą.

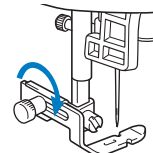

8 Obszywanie zamka błyskawicznego.

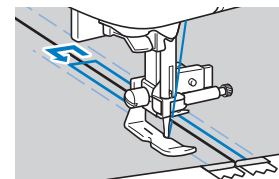
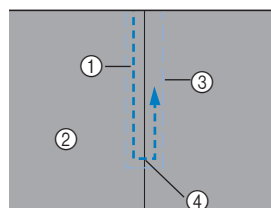

- ① Ścieg
- ② Wierzchnia strona tkaniny
- ③ Ścieg fastrygowy
- ④ Koniec otworu zamka

⚠ UWAGA

- Podczas szycia upewnij się, że igła nie będzie dotykała zamka błyskawicznego. W przeciwnym razie igła może się wygiąć lub złamać.

9 Usuń fastrygę.

■ Wszywanie lamówki

- 1 Umieść lamówkę między dwiema tkaninami, lewą stroną, jak pokazano poniżej.

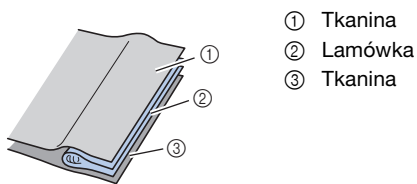

- 2 Załóż regulowaną stopkę do suwaka/lamówki. (strona 61)

- 3 Przeszyj wzdłuż lamówki.

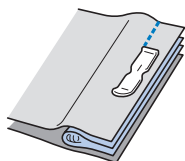

- 4 Po przeszyciu odwróć tkaninę.

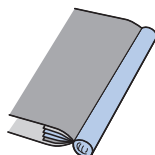

Aplikacje, przyszywanie łatek i pikowanie

■ Przyszywanie aplikacji

- 1 Przyfastryguj lub przyklej aplikację do tkaniny podkładowej, aby ją zamocować.

🔑 INFORMACJA

- Jeśli do utrzymania aplikacji na miejscu używany jest klej, nie nakładaj go na obszary, które będą obszywane przez maszynę. Jeśli klej przylepi się do igły lub bębienka, maszyna może zostać uszkodzona.

- 2 Przymocuj stopkę do ściegu zygzakowego „J” albo stopkę do aplikacji (w przypadku niektórych modeli sprzedawane odrębnie) pokazane poniżej.

Stopka do ściegu zygzakowego „J”

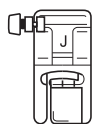

Stopka do aplikacji

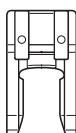

- 3 Wybierz ścieg.

| Nr | 1-33 | 1-34 | 2-03 | 2-20 |
|-------|------|------|------|------|
| Ścieg | | | | |

- Szczegółowe informacje na ten temat znajdują się w rozdziale „Tabela ściegów” na stronie 45.

- 4 Przekręć pokrętło do siebie (w kierunku przeciwnym do ruchu wskazówek zegara), a następnie rozpocznij szycie wokół krawędzi aplikacji, upewniając się, że igła opada zaraz za krawędzią zewnętrzną aplikacji.

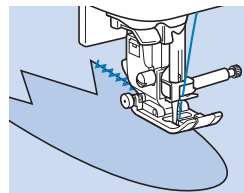

Aby obszyć rogi aplikacji, zatrzymaj maszynę, gdy igła jest w tkaninie poza aplikacją, podnieś dźwignię podnoszenia stopki i przekręć tkaninę w odpowiedni sposób, aby zmienić kierunek szycia.

■ Przyszywanie łatek (i szycie kołder techniką patchwork)

- 1 Zagnij krawędź górnego kawałka tkaniny i umieść do na dolnym kawałku tkaniny.

- 2 Załóż stopkę do ściegu zygzakowego „J”.

- 3 Wybierz ścieg.

- Pokazane poniżej ściegi to przykłady. Wybierz odpowiedni ścieg.

| Nr | 1-33 | 2-07 | 2-08 | 2-09 |
|-------|------|------|------|------|
| Ścieg | | | | |

- Szczegółowe informacje na ten temat znajdują się w rozdziale „Tabela ściegów” na stronie 45.

- 4 Zszyj dwa kawałki tkaniny razem tak, aby wzór ściegu zachodził na oba kawałki.

W razie konieczności użyj szpilek.

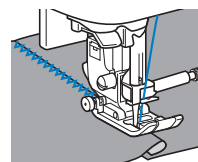

⚠ UWAGA

- Nie szyj ściegów nad szpilkami.

■ Sztukowanie

Zszywanie dwóch kawałków tkaniny nazywa „sztukowaniem”. Kawałki tkanin należy wyciąć dodając przy krawędziach po 6,5 mm (1/4 cala) na ścieg (naddatek szwu zszywania).

Zajmij się szyciem ściegu prostego do sztukowania 6,5 mm (1/4 cala) od prawej lub lewej strony stopki.

- 1 Na tkaninach, które mają być połączone, przefastryguj lub oznacz szpilkami naddatek szwu zszywania.

- 2 Załóż stopkę do ściegu zygzakowego „J”.

3 Wybierz ścieg.

| Nr | 1-29 | 1-31 |
|-------|------|------|
| Ścieg | | |

- Szczegółowe informacje na ten temat znajdują się w rozdziale „Tabela ściegów” na stronie 45.

4 Zajmij się szyciem, utrzymując bok stopki równoległe do krawędzi tkaniny.

Naddatek szwu zszywania po prawej stronie

Wyrównaj prawą stronę stopki z krawędzią tkaniny i

zaczynaj szyc przy użyciu ściegu

① 6,5 mm (1/4 cala)

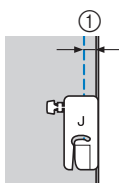

Naddatek szwu zszywania po lewej stronie

Wyrównaj lewą stronę stopki z krawędzią tkaniny i

zaczynaj szyc przy użyciu ściegu

① 6,5 mm (1/4 cala)

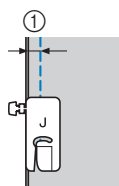

Przypomnienie

- Aby zmienić szerokość naddatku szwu zszywania (pozycja igły), dostosuj szerokość ściegu. Szczegółowe informacje na ten temat znajdują się w rozdziale „Ustawianie szerokości ściegu” na stronie 38 i „Szycie przy równych naddatkach szwów” na stronie 40.

Używanie stopki do łączenia tkanin 1/4" (w przypadku niektórych modeli sprzedawana odrębnie)

Używając stopki do łączenia tkanin 1/4", można szyc z naddatkiem szwu 6,4 mm (1/4 cala).

1 Na tkaninach, które mają być połączone, przefastryguj lub oznacz szpilkami naddatek szwu zszywania.

2 Załóż stopkę do łączenia tkanin 1/4".

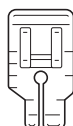

3 Wybierz ścieg.

| Nr | 1-30 |
|-------|------|
| Ścieg | |

- Szczegółowe informacje na ten temat znajdują się w rozdziale „Tabela ściegów” na stronie 45.

4 Ułóż tkaninę w taki sposób, aby jej górna krawędź zrównała się z oznaczeniem w górnej części stopki do łączenia tkanin 1/4".

Wyrównaj prawą krawędź tkaniny z prawą krawędzią wąskiej części stopki do łączenia tkanin 1/4".

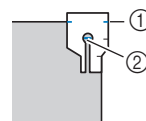

- ① Oznaczenie na stopce do łączenia tkanin 1/4"
- ② Początek szwu

W celu obszycia z naddatkiem szwu 1/8" wyrównaj lewą krawędź wąskiej części stopki do łączenia tkanin 1/4" z naddatkiem.

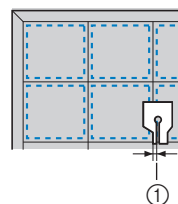

- ① Szew (3,2 mm (1/8 cala))

5 Rozpocznij szycie.

6 Po osiągnięciu końca szwu zatrzymaj maszynę.

Szyj, aż oznaczenie na dolnej części stopki do łączenia tkanin 1/4" zrówna się z dolną krawędzią tkaniny.

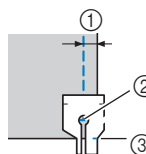

- ① 6,4 mm (1/4 cala)
- ② Koniec szwu
- ③ Oznaczenie na stopce do łączenia tkanin 1/4"



■ Pikowanie

Umieszczanie płatów włókniny między górną i dolną warstwą tkaniny nazywane jest „pikowaniem”. Kołdry można szyć w bardzo łatwy sposób przy pomocy stopki kroczącej* i przewodnika do pikowania*.

* Akcesoria sprzedawane osobno. Skontaktuj się z autoryzowanym sprzedawcą produktów firmy Brother.

🔍 INFORMACJA

- Jeśli używana jest stopka krocząca, ręcznie nawleczyć igłę lub zamocuj stopkę kroczącą dopiero po nawleczeniu igły za pomocą nawlekacza igły.
- Podczas pikowania używaj igły do domowej maszyny do szycia o grubości 90/14.
- Używając stopki kroczącej, szycie powinno być przeprowadzane z prędkością niską lub średnią.
- Przed użyciem stopki kroczącej, przetestuj ścieg na niepotrzebnym skrawku tkaniny, z której będziesz korzystać w tym projekcie.

📖 Przypomnienie

- Kiedy opcja [Aut. czujnik materiału] na ekranie ustawień jest ustawiona na [ON], grubość tkaniny jest automatycznie wykrywana przez wewnętrzny czujnik, dzięki czemu tkanina może być podawana płynnie, co zapewnia najlepsze rezultaty szycia. (strona 36)

1 Przyfastryguj tkaninę przeznaczoną do pikowania.

2 Wymontuj stopkę i uchwyt stopki.

- Szczegółowe informacje na ten temat znajdują się w rozdziale „Zdejmowanie i zakładanie uchwytu stopki” na stronie 30.

3 Zamocuj widelki łączące stopki kroczącej na śrubie mocującej igły.

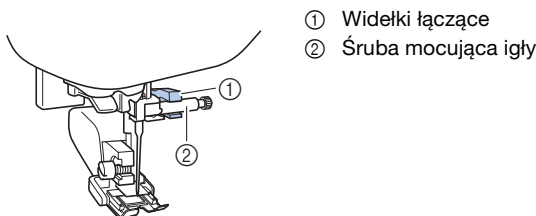

4 Opuść dźwignię podnoszenia stopki i dokręć śrubę uchwytu stopki za pomocą śrubokrętu.

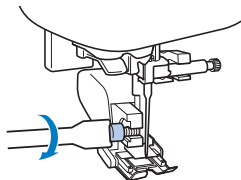

⚠️ UWAGA

- Pamiętaj, aby mocno dokręcić śruby za pomocą śrubokrętu. W przeciwnym razie igła może wejść w kontakt ze stopką, wyginając się lub łamiąc.
- Przed rozpoczęciem szycia powoli obróć pokrętko do siebie (przeciwnie do kierunku ruchu wskazówek zegara) i sprawdź, czy igła nie dotyka stopki. Jeśli igła uderza o stopkę, igła może się wygiąć lub złamać.

5 Wybierz ścieg.

| Nr | 1-04 | 1-33 |
|-------|------|------|
| Ścieg | | |

- Szczegółowe informacje na ten temat znajdują się w rozdziale „Tabela ściegów” na stronie 45.

6 Umieść ręce po każdej ze stron stopki, a następnie równomiernie prowadź tkaninę podczas szycia.

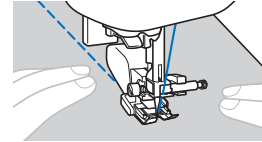

☐ Używanie przewodnika do pikowania (w przypadku niektórych modeli sprzedawany odrębnie)

Przewodnik do pikowania przeznaczony jest do szycia równo rozmieszczonych ściegów równoległych.

1 Włóż trzpień przewodnika do pikowania do otworu z tyłu stopki kroczącej lub uchwytu stopki.

☐ Stopka krocząca

☐ Uchwyt stopki

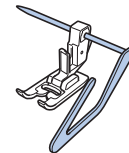
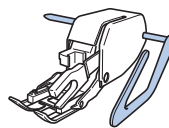

2 Wyreguluj położenie trzpienia przewodnika do pikowania w taki sposób, by był on ustawiony równoległe do istniejącego już ściegu.

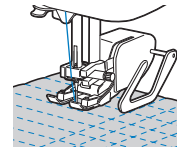

■ Pikowanie ze swobodnym poruszaniem materiałem

Zalecamy założenie modułu sterowania stopką i szycie ze stałą prędkością. Można dostosować prędkość szycia do regulatora kontroli szybkości szycia na maszynie.

⚠️ UWAGA

- Podczas pikowania ze swobodnym poruszaniem materiałem należy dostosować szybkość podawania materiału do prędkości szycia. Jeśli materiał będzie przesuwany szybciej od prędkości szycia, igła może się złamać lub może wystąpić inne uszkodzenie.

□ **Używanie otwartej stopki do pikowania „O” umożliwiającej swobodne poruszanie materiałem**

Otwarta stopka do pikowania „O” umożliwiająca swobodne poruszanie materiałem wykorzystywana jest do pikowania ze swobodnym poruszaniem tkaniną przy użyciu ściegów zygzakowych lub dekoracyjnych albo do pikowania ze swobodnym poruszaniem tkaniną za pomocą prostych linii na tkaninie o nierównej grubości.

Otwarta stopka do pikowania „O” umożliwiająca swobodne poruszanie materiałem

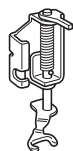

- 1 Zdejmij przystawkę płaską, a następnie przesun przełącznik pozycji transportera, umieszczony z tyłu maszyny, na jej bazie, na pozycję **▲▲** (w lewo, patrząc od tyłu maszyny).

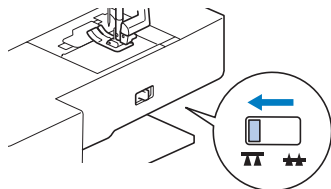

→ Transportery są opuszczone.

- 2 Wybierz ścieg.

| Nr | 1-04 | 1-33 |
|-------|------|------|
| Ścieg | | |

- Szczegółowe informacje na ten temat znajdują się w rozdziale „Tabela ściegów” na stronie 45.

- 3 Naciśnij , aby wyświetlić ekran edycji, a następnie naciśnij , aby ustawić maszynę w trybie szycia swobodnego.

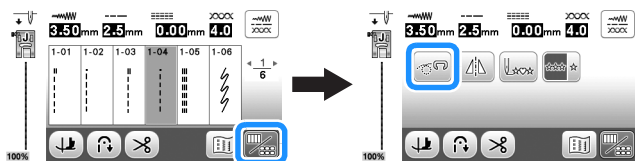

→ Klucz pojawia się jako , a stopka zostaje podniesiona do optymalnej wysokości umożliwiającej szycie swobodne.

- 4 Usuń uchwyt stopki.

- Szczegółowe informacje na ten temat znajdują się w rozdziale „Zdejmowanie i zakładanie uchwytu stopki” na stronie 30.

- 5 Załóż stopkę do pikowania, umieszczając jej trzpień ponad śrubą mocującą igły i wyrównując dolny lewy fragment stopki do pikowania z przewodnikiem stopki.

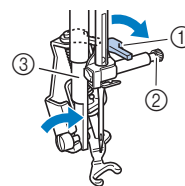

- ① Trzpień
- ② Śruba mocująca igły
- ③ Przewodnik stopki

INFORMACJA

- Upewnij się, że stopka do pikowania nie jest nachylona.

- 6 Przytrzymaj stopkę do pikowania w miejscu prawą dłonią, a następnie lewą dłonią, za pomocą śrubokrętu, dokręć śrubę uchwytu stopki.

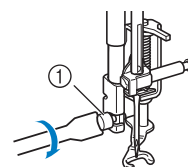

- ① Śruba uchwytu stopki

UWAGA

- Pamiętaj, aby mocno dokręcić śruby za pomocą dołączonego do maszyny śrubokrętu. W przeciwnym razie igła może wejść w kontakt ze stopką do pikowania, wyginając się lub łamiąc.

- 7 Trzymając tkaninę obiema rękoma, przesuwaj ją w niezmiennym tempie, aby ścieg był równomierny, o długości ok. 2,0 mm - 2,5 mm (ok. 1/16 cala - 3/32 cala).

- ① Ścieg

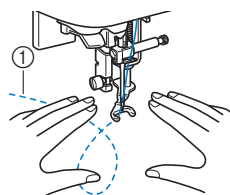

- 8 Po zakończeniu szycia przesun dźwignię przełącznika pozycji transportera na pozycję **▲▲** (w prawo, patrząc od tyłu maszyny) i obróć pokrętko, aby unieść transportery i wsunąć przystawkę płaską.

- 9 Naciśnij , aby wyłączyć tryb swobodnego szycia.

■ Ściegi satynowe przy użyciu regulatora szybkości szycia

Ścieg dekoracyjny można uzyskać zmieniając szerokość ściegu satynowego. Jeśli maszyna jest ustawiona w taki sposób, że szerokość ściegu można dostosować przy użyciu regulatora szybkości szycia, łatwo będzie ją odpowiednio ustawić.

- 1 Podłącz moduł sterowania stopką.
- 2 Załóż stopkę do ściegu zygzakowego „J”.
- 3 Naciśnij przycisk  i ustaw opcję [Kontrola szerokości] (strona 1 ekranu ustawień) na wartość [ON].



→ Maszyna jest teraz ustawiona tak, że szerokość ściegu można kontrolować za pomocą regulatora szybkości szycia.

- 4 Wybierz ścieg.

| | |
|-------|---|
| Nr | 1-33 |
| Ścieg |  |

- Szczegółowe informacje na ten temat znajdują się w rozdziale „Tabela ściegów” na stronie 45.

Przypomnienie

- Choć efekt końcowy szycia może się różnić w zależności od rodzaju używanej tkaniny i grubości nici, alby zagwarantować najlepsze rezultaty, należy dostosować długość ściegu do wartości między 0,3 a 0,5 mm (1/64 a 1/32 cala).

- 5 Podczas szycia przesunąć regulator szybkości szycia, aby zmienić szerokość ściegu.

- Ustaw szybkość szycia modułem sterowania stopką.

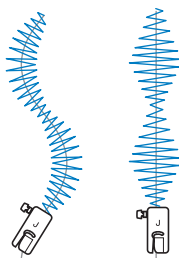

- 6 Po zakończeniu szycia ustawić opcję [Kontrola szerokości] z powrotem na wartość [OFF].

Inne zastosowania ściegów

■ Przyszywanie tkanin rozciągliwych

Po przyszyciu taśmy elastycznej do mankietu lub talii odzieży, wymiary końcowe będą takie, jak rozciągnięta taśma elastyczna. Dlatego konieczne jest stosowanie taśmy elastycznej o odpowiedniej długości.



- 1 Przypnij szpilkami taśmę elastyczną do lewej strony tkaniny.

Przypnij szpilkami taśmę elastyczną do tkaniny w kilku miejscach, aby upewnić się, że jest ona równomiernie umieszczona na tkaninie.



- 2 Załóż stopkę do ściegu zygzakowego „J”.

- 3 Wybierz ścieg.

| | | | |
|-------|---|---|---|
| Nr | 1-13 | 1-14 | 2-13 |
| Ścieg |  |  |  |

- Szczegółowe informacje na ten temat znajdują się w rozdziale „Tabela ściegów” na stronie 45.

- 4 Przyszyj taśmę elastyczną do tkaniny, naciągając taśmę tak, by była tej samej długości, co tkanina.

Przesuwając lewą ręką tkaninę za stopką, prawą ręką naciągnij tkaninę przy szpilce położonej najbliżej przodu stopki.

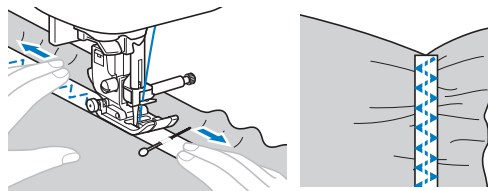

UWAGA

- Podczas szycia upewnij się, że igła nie będzie dotykała szpilek. W przeciwnym razie igła może się wygiąć lub złamać.

■ Ścieg ryglowania

Rygli używa się do wzmacniania punktów narażonych na większe zużycie, takich jak rogi i otwory kieszeni. Przykładowa procedura szycia przy pomocy rygli została opisana poniżej.

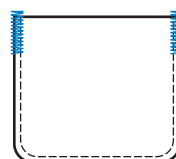

1 Określ odpowiednią długość rygla.

Ustaw płytkę przewodnika guzika na stopce do obszywania dziurek „A” na odpowiednią długość. (Odległość między oznaczeniami na skali stopki wynosi 5 mm (3/16 cala)).

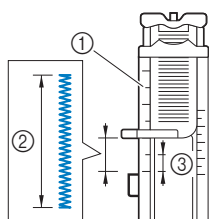

- ① Skala stopki
- ② Długość rygla
- ③ 5 mm (3/16 cala)

- Można użyć rygli o maksymalnej długości około 28 mm (1-1/8 cala).

2 Załóż stopkę do obszywania dziurek „A”.

Umieść górną nić pod stopką, prowadząc ją przez otwór w stopce przed założeniem stopki do obszywania dziurek „A”.

3 Wybierz ścieg.

| | |
|-------|------|
| Nr | 4-13 |
| Ścieg | |

- Szczegółowe informacje na ten temat znajdują się w rozdziale „Tabela ściegów” na stronie 45.

4 Umieść tkaninę w taki sposób, aby otwór kieszeni był zwrócony ku Tobie, a następnie opuść dźwignię podnoszenia stopki tak, aby igła opadła 2 mm (1/16 cala) przed otworem kieszeni.

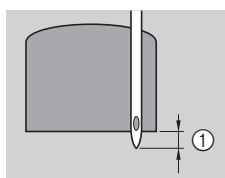

- ① 2 mm (1/16 cala)

5 Opuść dźwignię otworów na guziki jak najniżej.

6 Delikatnie przytrzymaj końcówkę górnej nici lewą ręką, a następnie rozpocznij szycie.

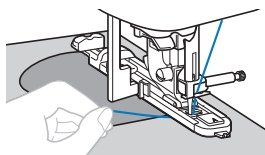

7 Po zakończeniu szycia unieś dźwignię podnoszenia stopki, usuń tkaninę i odetnij nici.

8 Unieś dźwignię otworów na guziki do pierwotnej pozycji.

■ Cerowanie

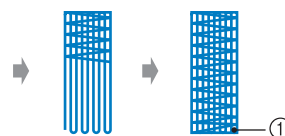
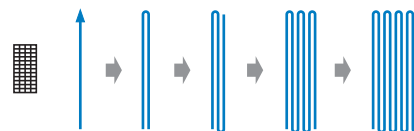
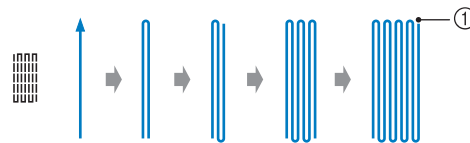

- ① Ścieg wzmacniający

1 Określ odpowiednią długość cerowania.

Ustaw płytkę przewodnika guzika na stopce do obszywania dziurek „A” na odpowiednią długość. (Odległość między oznaczeniami na skali stopki wynosi 5 mm (3/16 cala)).

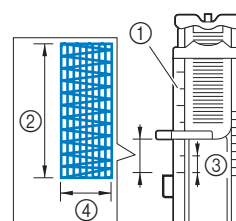

- ① Skala stopki
- ② Długość cerowania
- ③ 5 mm (3/16 cala)
- ④ 7 mm (1/4 cala)

- Można użyć rygli o maksymalnej długości około 28 mm (1-1/8 cala).

→ Po zakończeniu szycia maszyna automatycznie obszywa otwór ściegiem wzmacniającym, a następnie zatrzymuje się.

2 Załóż stopkę do obszywania dziurek „A”.

Umieść górną nić pod stopką, prowadząc ją przez otwór w stopce przed założeniem stopki do obszywania dziurek „A”.

3 Wybierz ścieg.

| | | |
|-------|------|------|
| Nr | 4-11 | 4-12 |
| Ścieg | | |

- Szczegółowe informacje na ten temat znajdują się w rozdziale „Tabela ściegów” na stronie 45.

4 Umieść tkaninę w taki sposób, aby igła znajdowała się 2 mm (1/16 cala) przed obszarem, który należy zacerować, a następnie opuść stopkę.

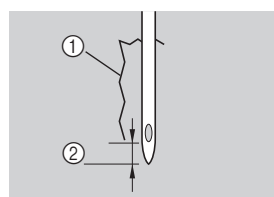

- ① Rozdarcie
- ② 2 mm (1/16 cala)

5 Opuść dźwignię otworów na guziki jak najniżej.

6 Delikatnie przytrzymaj końcówkę górnej nici lewą ręką, a następnie rozpocznij szycie.

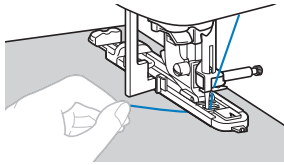

7 Po zakończeniu szycia unieś dźwignię podnoszenia stopki, usuń tkaninę i odetnij nici.

8 Unieś dźwignię otworów na guziki do pierwotnej pozycji.

■ Ścieg do oczek

Istnieje możliwość szycia oczek, takich jak na przykład oczka na pasie.

1 Załóż stopkę do monogramów „N”.

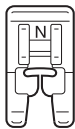

2 Wybierz ścieg.

| | |
|-------|------|
| Nr | 4-15 |
| Ścieg | |

• Szczegółowe informacje na ten temat znajdują się w rozdziale „Tabela ściegów” na stronie 45.

3 Dopasuj szerokość albo długość ściegu, aby wybrać odpowiedni rozmiar oczka.

• Szczegółowe informacje na ten temat znajdują się w rozdziale „Ustawianie szerokości ściegu” na stronie 38 i „Ustawianie długości ściegu” na stronie 38.

4 Opuść igłę na tkaninę w miejscu rozpoczęcia szwu i opuść dźwignię podnoszenia stopki.

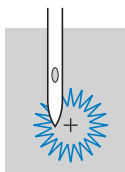

5 Rozpocznij szycie.

→ Po zakończeniu szycia maszyna automatycznie obszywa otwór ściegiem wzmacniającym, a następnie zatrzymuje się.

6 Po usunięciu materiału użyj dziurkacza do wycięcia dziurki w środku oczka.

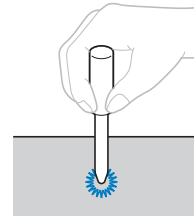

• Używając dziurkacza, przed wycięciem otworu w tkaninie, umieść pod nią gruby arkusz papieru lub inny materiał ochronny.

■ Fagotowanie

Przeszywanie otwartych szwów w poprzek jest zwane „fagotowaniem”. Ta technika jest używana podczas szycia bluzek i ubrań dla dzieci. Ścieg ten jest bardziej dekoracyjny, jeśli używana jest grubsza nić.

1 Użyj żelazka, aby złożyć dwa kawałki tkaniny wzdłuż ich szwów.

2 Przyfastryguj dwa kawałki tkaniny oddzielone od siebie o około 4 mm (3/16 cala) do cienkiego papieru lub materiału stabilizującego rozpuszczalnego w wodzie.

Jeśli narysujesz linię pośrodku cienkiego papieru lub materiału stabilizującego rozpuszczalnego w wodzie, szycie stanie się prostsze.

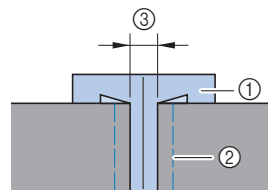

- ① Cienki papier lub materiał stabilizujący rozpuszczalny w wodzie
- ② Ścieg fastrygowy
- ③ 4 mm (3/16 cala)

3 Załóż stopkę do ściegu zygzakowego „J”.

4 Wybierz ścieg.

| | | |
|-------|------|------|
| Nr | 2-11 | 2-12 |
| Ścieg | | |

• Szczegółowe informacje na ten temat znajdują się w rozdziale „Tabela ściegów” na stronie 45.

5 Ustaw szerokość ściegu na 7,0 mm (1/4 cala).

6 Zajmij się szyciem, utrzymując środek stopki równoległe do środkowej linii między dwoma kawałkami tkaniny.

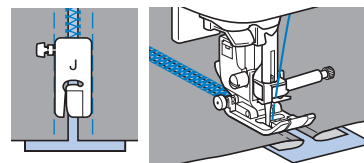

7 Po zakończeniu szycia usuń papier.

■ Ścieg falisty

Falujący, powtarzający się wzór ściegu, przypominający muszle, nazywa się „ściegiem falistym”. Stosuje się go na kołnierzykach bluzek i w celu dekoracji krawędzi projektów.

1 Załóż stopkę do monogramów „N”.

2 Wybierz ścieg.

| | |
|-------|------|
| Nr | 2-05 |
| Ścieg | |

- Szczegółowe informacje na ten temat znajdują się w rozdziale „Tabela ściegów” na stronie 45.

3 Rozpocznij szycie wzdłuż krawędzi tkaniny, pilnując, by nie szyc bezpośrednio na jej krawędzi.

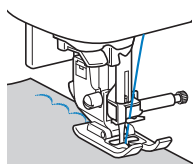

4 Przytnij tkaninę wokół ściegu.

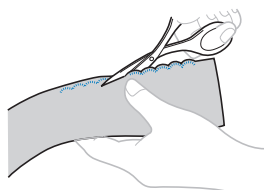

- Uważaj, aby nie przeciąć nici ściegu.

■ Marszczenie

Ścieg dekoracyjny utworzony na skutek szycia lub haftowania na partiach zebranego materiału nazywa się „marszczeniem”. Używa się go do dekoracji przodów bluzek lub mankietów.

Marszczenie dodaje fakturę i nadaje elastyczności tkaninie.

1 Załóż stopkę do ściegu zygzakowego „J”.

2 Wybierz ścieg prosty, a następnie ustaw długość ściegu na 4,0 mm (3/16 cala) i zmniejsz napięcie nici.

3 Zajmij się szyciem szwów równoległych położonych w odległości 1 cm (3/8 cala) od siebie, a po zakończeniu pociągnij za nici dolne, aby utworzyć marszczenia.

Wygładź zgromadzony materiał, prasując go.

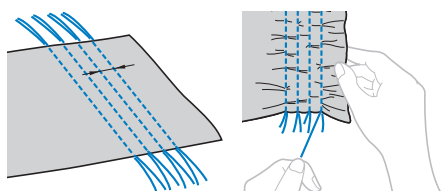

4 Wybierz ścieg.

| | | | |
|-------|------|------|------|
| Nr | 2-10 | 2-11 | 2-12 |
| Ścieg | | | |

- Szczegółowe informacje na ten temat znajdują się w rozdziale „Tabela ściegów” na stronie 45.

5 Zaczynaj szyc między ściegami prostymi i wyciągnij nici ściegów prostych.

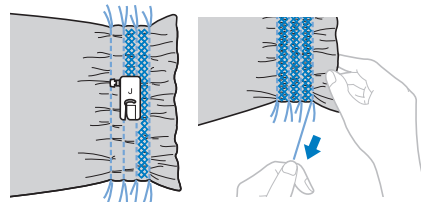

■ Ścieg muszelkowy do zakładania

Zebrane fragmenty materiału wyglądające jak muszle nazywa się „ściegiem muszelkowym”. Używa się go do dekoracji krawędzi, przodów bluzek lub mankietów wykonanych z cienkich tkanin.

1 Narysuj równomiernie rozmieszczone linie na ukos tkaniny, a następnie złóż ją wzdłuż linii.

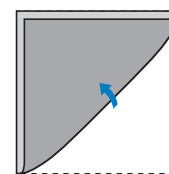

2 Załóż stopkę do ściegu zygzakowego „J”.

3 Wybierz ścieg, a następnie zwiększ napięcie nici.

| | |
|-------|------|
| Nr | 2-04 |
| Ścieg | |

- Szczegółowe informacje na ten temat znajdują się w rozdziale „Tabela ściegów” na stronie 45.

4 Szyc, upewnij się, że igła opada zaraz za krawędzią zewnętrzną tkaniny.

Składaj tkaninę pojedynczo, wzdłuż linii, a następnie szyc wykorzystując ścieg muszelkowy.

① Punkt opuszczania igły

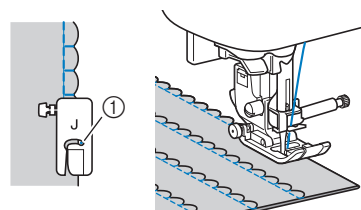



5 Po zakończeniu szycia usuń tkaninę. Rozłóż tkaninę, a następnie zaprasuj założone fragmenty na jedną stronę.

Łączenie

Dekoracyjny ścieg mostkowy może być wykorzystany do naszywania na naddatki szwów połączonych ze sobą tkanin. W ten sposób szyje się kołdry techniką patchwork.

- 1 Załóż stopkę do ściegu zygzakowego „J”.
- 2 Zszyj ze sobą boki prawych stron dwóch kawałków tkaniny, a następnie rozłóż naddatki szwów.
- 3 Wybierz ścieg.





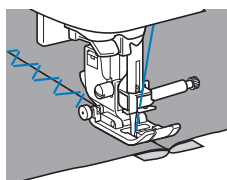



| | | | |
|-------|---|---|---|
| Nr | 2-07 | 2-08 | 2-09 |
| Ścieg |  |  |  |

 - Szczegółowe informacje na ten temat znajdują się w rozdziale „Tabela ściegów” na stronie 45.
- 4 Obróć tkaninę na drugą stronę tak, by prawa strona znajdowała się u góry, a następnie przesyj ścieg, wyrównując środek stopki ze ściegiem.



Šzycie wielokierunkowe (ścieg prosty i zygzakowy)



Te wzory ściegów przeznaczone są do przyszywania naszywek lub odznak do nogawek spodni, rękawów koszuli itp.

| | | | | |
|-------|---|---|---|---|
| Nr | 5-01 | 5-02 | 5-03 | 5-04 |
| Ścieg |  |  |  |  |
| Nr | 5-05 | 5-06 | 5-07 | 5-08 |
| Ścieg |  |  |  |  |

- Szczegółowe informacje na ten temat znajdują się w rozdziale „Tabela ściegów” na stronie 45.

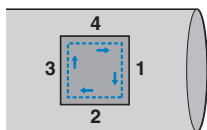
Włóż cylindryczny fragment tkaniny na wolne ramię, a następnie szyj w kolejności pokazanej na ilustracji.

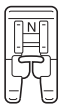

- 1 Zdejmij przystawkę płaską.
 - 2 Załóż stopkę do monogramów „N”.
- 
- 3 Wybierz ścieg .

- 4 Opuść igłę na tkaninę w miejscu rozpoczęcia szwu i rozpocznij szycie.

Opuść igłę w prawym górnym rogu.

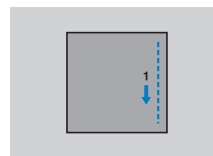

→ Tkanina jest jak zwykle podawana w kierunku tyłu maszyny.

- 5 Po przesytcu do narożnika zatrzymaj maszynę, a następnie wybierz ścieg .

- 6 Rozpocznij szycie.

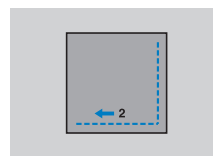

→ Tkanina jest podawana w prawo.

- 7 Po przesytcu do narożnika zatrzymaj maszynę, a następnie wybierz ścieg .

- 8 Rozpocznij szycie.

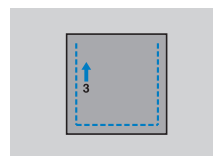

→ Tkanina jest podawana do przodu.

- 9 Po przesytcu do narożnika zatrzymaj maszynę, a następnie wybierz ścieg .

- 10 Rozpocznij szycie.

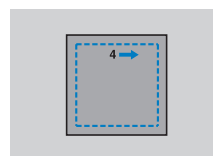

→ Tkanina jest podawana w lewo.

- 11 Po przesytcu do narożnika zatrzymaj maszynę, a następnie ponownie wybierz ścieg .

- 12 Po wykonaniu od 3 do 5 ściegów na początku szycia, zatrzymaj maszynę.

Przypomnienie

- Kierunek podawania tkaniny różni się w zależności od wybranego ściegu. Pamiętaj, aby prowadzić tkaninę podczas pracy maszyny.

■ Używanie igły podwójnej

Przy użyciu igły podwójnej można szyc dwie równoległe linie tego samego ściegu z wykorzystaniem dwóch różnych nici. Grubość i jakość górnych nici powinny być takie same.

⚠ UWAGA

- Używaj tylko igły podwójnej (igła 2/11) i nigdy nie używaj wraz z nią nawlekaacza. W przeciwnym razie igła może się złamać albo maszyna może się uszkodzić.

1 Naciśnij  i zainstaluj igłę podwójną.

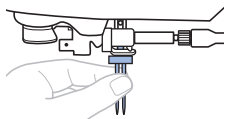

- Szczegółowe informacje dotyczące zakładania igły znajdują się w temacie „Wymiana igły” na stronie 28.

2 Przełóż pierwszą górną nić za prowadnik nici igielnicy.

- Szczegółowe informacje znajdują się w punktach od 1 do 9 w temacie „Nawlekanie górnej nici” na stronie 24.

3 Ręcznie przewlec pierwszą górną nić przez lewą igłę.

Przeprowadź nić przez ucho igły od przodu.

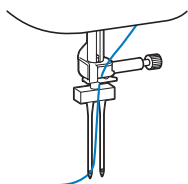

4 Włóż poziomy trzpień szpulki do wałka nawijacza szpulki dolnej.

Włóż trzpień szpulki tak, aby był ustawiony prostopadłe względem wałka nawijacza szpulki dolnej.

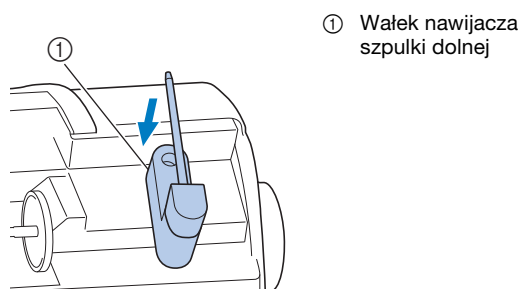

① Wałek nawijacza szpulki dolnej

5 Przechyl trzpień szpulki w lewo, aby ustawić go poziomo.

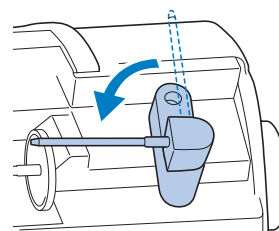

6 Umieść szpulkę górnej nici dla igły z prawej strony na trzpieniu szpulki, a następnie załóż nasadkę szpulki.

Niść powinna odwijać się z przodu od dołu szpulki.

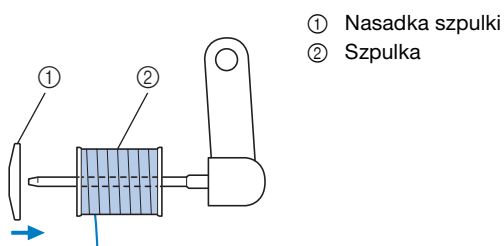

① Nasadka szpulki
② Szpulka

7 Przewlec górną nić z prawej strony w taki sam sposób jak przez ucho lewej igły.

8 Ręcznie nawlecz nić na prawą igłę bez przeprowadzania nici przez prowadnik nici igielnicy.

Przewlec nić przez ucho igły w kierunku od siebie.

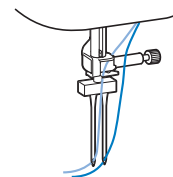

9 Załóż stopkę do ściegu zygzakowego „J”.

- Szczegółowe informacje dotyczące wymiany stopki znajdują się w temacie „Wymiana stopki” na stronie 29.

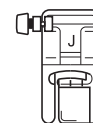

⚠ UWAGA

- Pamiętaj, aby z igłą podwójną stosować stopkę do ściegu zygzakowego „J”. W przypadku wystąpienia nieregularnych ściegów użyj stopki do monogramów „N” lub zamocuj materiał stabilizujący.

10 Naciśnij przycisk , aby odblokować wszystkie przyciski.

- 11 Naciśnij przycisk  i ustaw opcję [Podwójna igła] (strona 1 ekranu ustawień) na wartość [ON].



! UWAGA

- Pamiętaj, aby podczas używania igły podwójnej wybrać ustawienie igły podwójnej. W przeciwnym razie igła może się złamać i może dojść do uszkodzenia maszyny.

- 12 Wybierz ścieg.

- Ściegi stosowane z igłą podwójną wymieniono w temacie „Tabela ściegów” na stronie 45. Po wybraniu satynowego wzoru ściegu 7 mm można także szyć z użyciem igły podwójnej. W takim przypadku użyj stopki do ściegu zygzakowego „J”.

! UWAGA

- Pamiętaj, aby dla igły podwójnej wybrać odpowiedni ścieg. W przeciwnym razie igła może się złamać i może dojść do uszkodzenia maszyny.

- 13 Rozpocznij szycie.

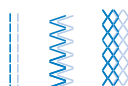

! UWAGA

- Nie próbuj obracać tkaniny, gdy igła podwójna jest opuszczona na tkaninę. W przeciwnym razie igła może się złamać i może dojść do uszkodzenia maszyny.

■ Ścieg pamiątkowy

Otwory stosowanej w tym ściegu igły skrzydełkowej są większe, przez co powstaje ścieg dekoracyjny przypominający koronkę. Używa się go do dekoracji krawędzi ubrań i obrusów wykonanych z tkanin cienkich lub średniej grubości, a także tkanin o splocie płóciennym.

- 1 Zainstaluj igłę skrzydełkową.



- Użyj igły skrzydełkowej o rozmiarze 130/705H 100/16.
- Szczegółowe informacje dotyczące zakładania igły znajdują się w temacie „Wymiana igły” na stronie 28.
- Nawlekacza igły nie można używać z igłą skrzydełkową, ponieważ można uszkodzić maszynę. Ręcznie przewlecź nić przez ucho igły w kierunku od siebie.

- 2 Załóż stopkę do monogramów „N”.

- 3 Wybierz ścieg.

| | | | | |
|-------|------|------|------|------|
| Nr | 3-04 | 3-06 | 3-9 | 3-10 |
| Ścieg | | | | |
| Nr | 3-12 | 3-18 | 3-20 | 3-21 |
| Ścieg | | | | |
| Nr | 3-22 | | | |
| Ścieg | | | | |

- Szczegółowe informacje na ten temat znajdują się w rozdziale „Tabela ściegów” na stronie 45.

! UWAGA

- Szyjąc przy pomocy igły skrzydełkowej, wybierz ścieg o szerokości 6,0 mm (15/64 cala) lub mniejszej. W przeciwnym wypadku igła może się wygiąć lub złamać.
- Po zmianie szerokości ściegu powoli obróć pokrętło do siebie (przeciwnie do kierunku ruchu wskazówek zegara) i sprawdź, czy igła nie dotyka stopki. Jeśli igła uderza o stopkę, igła może się wygiąć lub złamać.

- 4 Rozpocznij szycie.

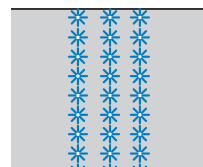

Wykonywanie wzorów ściegów przeskokowych

Możesz użyć przycisków   do uzyskania efektu przeskoku.

Wzory ściegów tworzące efekt przeskoku nazywane są wzorami ściegów przeskokowych.

Za pomocą tych przycisków możesz przesunąć wzór ściegu w lewo lub w prawo o połowę szerokości wzoru ściegu.



□ Przykład:

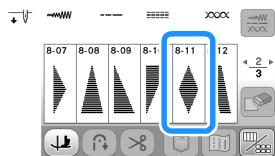

1 Naciśnij przycisk .

2 Wybierz ścieg.



3 Naciśnij , aby wyświetlić ekran edycji, a następnie naciśnij .



→ Następný wzór ściegu przesunie się w prawo.



4 Naciśnij , aby wyświetlić poprzedni ekran i ponownie wybrać ten sam ścieg.

5 Naciśnij , aby ponownie wyświetlić ekran edycji, a następnie naciśnij .



→ Następný wzór ściegu przesunie się w lewo.



6 Naciśnij przycisk .



→ Wprowadzony wzór ściegu zostanie powtórzony.

Regulowanie

Wzór ściegu może czasami nie wyglądać zbyt korzystnie. Zależy to od rodzaju lub grubości tkaniny, używanego materiału stabilizującego, prędkości szycia itp. Jeśli efekt nie jest zadowalający, wykonaj kilka próbnych szwów w tych samych warunkach, jak prawdziwy projekt i dostosuj do nich wzór ściegu w sposób opisany poniżej. Jeśli wzór ściegu nie będzie zadowalający nawet po dokonaniu regulacji w oparciu o wzór ściegu opisany poniżej, należy indywidualnie dostosować każdy wzór ściegu.

Przypomnienie

- Ten sposób regulacji można wykorzystać w

przypadku ściegów:  (1-35 Ścieg do pikowania wzorem),  (4-15 Ściegu do oczek) i wzorów ściegów z poniższych kategorii.

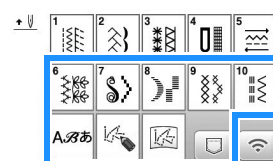

1 Naciśnij przycisk  i wybierz  (6-80).

2 Załóż stopkę do monogramów „N” i rozpocznij szycie przy pomocy tego wzoru ściegu.

INFORMACJA

- Nie zapomnij użyć stopki do monogramów „N”. Dokonana regulacja może być niepoprawna w przypadku korzystania z innych stopek.

3 Porównaj gotowy wzór ściegu z ilustracją znajdującą się poniżej.



4 Naciśnij przycisk , a następnie dostosuj wzór ściegu za pomocą regulacji [Prec. regul. w pionie] i/lub [Prec. regul. w poziomie]. (strona 1 ekranu ustawień)

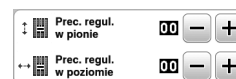

□ Jeżeli wzór ściegu jest ściągnięty:

Naciśnij przycisk  na wyświetlaczu [Prec. regul. w pionie].

→ Wyświetlana wartość zwiększa się za każdym naciśnięciem przycisku. Wzór ściegu ulegnie wydłużeniu.

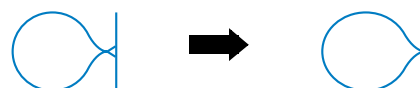

□ **Jeżeli we wzorze ściegu są przerwy:**

Naciśnij przycisk  na wyświetlaczu [Prec. regul. w pionie].

→ Wyświetlana wartość zmniejsza się za każdym naciśnięciem przycisku. Wzór ściegu ulegnie skróceniu.

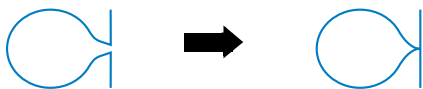

□ **Jeżeli wzór ściegu jest pochylony skośnie w lewo:**

Naciśnij przycisk  na wyświetlaczu [Prec. regul. w poziomie].

→ Wyświetlana wartość zwiększa się za każdym naciśnięciem przycisku. Wzór ściegu przesunie się w prawo.

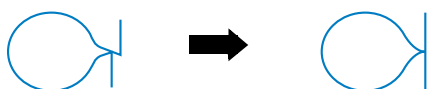

□ **Jeżeli wzór ściegu jest pochylony skośnie w prawo:**

Naciśnij przycisk  na wyświetlaczu [Prec. regul. w poziomie].

→ Wyświetlana wartość zmniejsza się za każdym naciśnięciem przycisku. Wzór ściegu przesunie się w lewo.



5 **Ponownie przeprowadź szycie przy użyciu tego wzoru ściegu.**

- Jeśli wzór ściegu nadal nie wygląda najlepiej, ponownie go dostosuj. Przeprowadzaj regulację ustawień do momentu, gdy wzór ściegu będzie prawidłowo wyglądał.

6 **Naciśnij przycisk , aby wrócić do pierwotnego ekranu.**

Korzystanie z funkcji pamięci

■ Zalecenia dotyczące danych ściegów

□ **Rodzaje danych ściegów, które mogą być używane**

W pamięci ściegów dekoracyjnych/literowych tej maszyny mogą być używane pliki danych ściegów w formatach „.pmv”, „.pmx” i „.pmu”. Pliki danych ściegów w formatach „.pmu” i „.pmx” można pobierać, natomiast maszyna zapisuje pliki danych ściegów w formacie „.pmv”. Korzystanie z innych plików danych niż utworzone na tej lub innej maszynie, na której można tworzyć pliki w formatach „.pmv”, „.pmx” i „.pmu”, może spowodować nieprawidłowe działanie maszyny.

□ **Pamięć USB**

Pamięci USB są dostępne w sprzedaży, ale niektóre z nich mogą nie nadawać się do pracy z tą maszyną. Aby uzyskać więcej informacji na ten temat, zapraszamy do odwiedzenia naszej witryny internetowej „ <http://s.brother/cpham/> ”.

□ **Zalecenia dotyczące używania komputera w celu zapisywania danych**

- Nazwy plików i folderów należy tworzyć korzystając z 26 liter alfabetu (wielkich i małych), cyfr od 0 do 9 oraz symboli „-” i „_”.

Zapisywanie wzorów ściegów

Zmienione przez siebie wzory ściegów można zapisać w pamięci maszyny lub pamięci USB.

INFORMACJA

- Nie wyłączaj głównego zasilania (pozycja OFF), jeśli wyświetlany jest ekran [Trwa zapisywanie...]. W przeciwnym wypadku utracisz zapisywany wzór ściegu.

- Naciśnij przycisk .

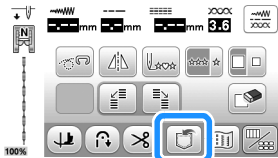

- Aby zapisać wzór ściegu na pamięci USB, włóż pamięć USB bezpośrednio do portu USB maszyny.

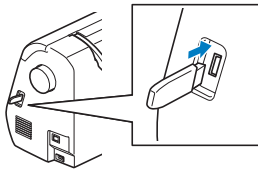

- Aby rozpocząć zapisywanie, naciśnij wybrane miejsce docelowe.

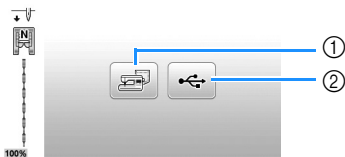

- Zapisz w pamięci maszyny.
- Zapisz na pamięci USB.
Wzór ściegu zostanie zapisany w folderze o nazwie „bPocket”.

Pobieranie wzorów ściegów

Pobieranie wzorów ściegów przechowywanych w pamięci maszyny lub w pamięci USB.

- Aby pobrać wzory ściegów z pamięci USB, włóż pamięć USB do portu USB maszyny.
- Naciśnij przycisk .

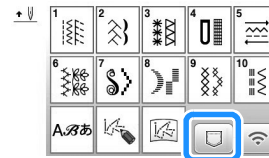

- Naciśnij wybrane miejsce docelowe.

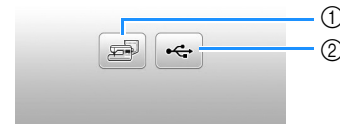

- Pobierz z pamięci maszyny.
- Pobierz z pamięci USB.

Przypomnienie

- Jeśli wzór ściegu do pobrania znajduje się w folderze pamięci USB, naciśnij przycisk tego folderu. Naciśnij przycisk , aby powrócić do poprzedniego ekranu.

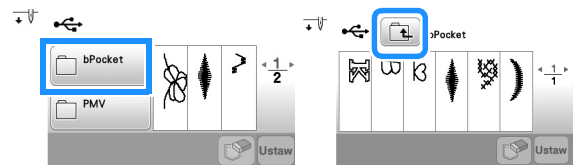

- Nie da się tworzyć folderów w pamięci USB na maszynie.

- Wybierz odpowiedni wzór ściegu, a następnie naciśnij klawisz .

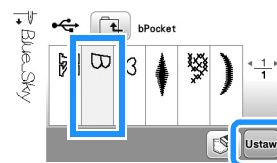

Przypomnienie

- Jeśli naciśniesz przycisk , wybrany wzór ściegu zostanie trwale usunięty.

MY CUSTOM STITCH (MÓJ WŁASNY ŚCIEG)

Projektowanie ściegu

Korzystając z funkcji MY CUSTOM STITCH (MÓJ WŁASNY ŚCIEG), można zapisywać własnoręcznie utworzone ściegi. Możesz również wyszywać wzory łączące utworzone ściegi z kategorii MY CUSTOM STITCH (MÓJ WŁASNY ŚCIEG) z wbudowanymi literami (strona 31).

Przypomnienie

- Ściegi utworzone za pomocą funkcji MY CUSTOM STITCH (MÓJ WŁASNY ŚCIEG) mogą mieć maksymalnie 7 mm (ok. 9/32 cala) szerokości i 37 mm (ok. 1-1/3 cala) długości.

- 1 Narysuj wzór ściegu na arkuszu z siatką. Umieść punkty w miejscach, w których wzór ściegu przecina się z siatką i połącz wszystkie punkty za pomocą linii.

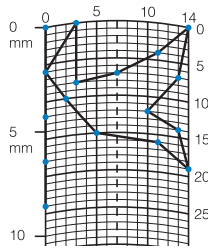

Przypomnienie

- Uprość wzór w taki sposób, by można go było uszyć za pomocą ciągłej linii. Aby uzyskać bardziej atrakcyjny ścieg, zamknij jego wzór przecinającymi się liniami.



Jeśli wzór ma być powtarzany i połączony w jedną całość, jego punkt początkowy i końcowy muszą znajdować się na tej samej wysokości.

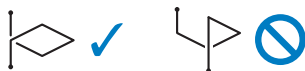

- 2 Określ współrzędne x i y każdego z zaznaczonych punktów.

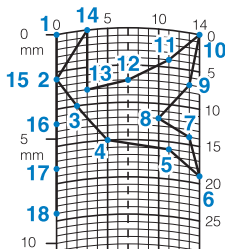

Ekran MY CUSTOM STITCH (MÓJ WŁASNY ŚCIEG)

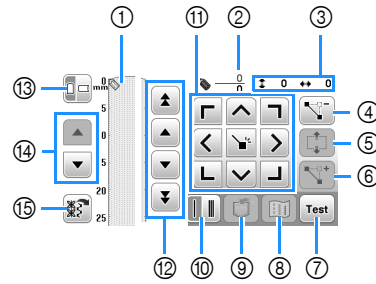





- 1 W tym miejscu wyświetlany jest tworzony ścieg.
- 2 Tutaj wyświetlana jest liczba obecnych ustawionych punktów w stosunku do całkowitej liczby punktów w ściegu.
- 3 Tutaj wyświetlana jest współrzędna y przed współrzędną x.

| Nr | Wyświetlacz Nazwa przycisku | Objaśnienie | Strona |
|----|--|---|--------|
| 4 | Przycisk usuwania punktów | Naciśnij ten przycisk, aby usunąć wybrany punkt. | - |
| 5 | Przycisk przesuwania blokowego | Naciśnij ten przycisk, by zgrupować punkty i razem je przesunąć. | 77 |
| 6 | Przycisk wstawiania | Naciśnij ten przycisk, aby wstawić nowe punkty do wzoru ściegu. | 77 |
| 7 | Przycisk testowania | Naciśnij ten przycisk, aby przeprowadzić test ściegu. | - |
| 8 | Przycisk obrazu | Naciśnij ten przycisk, aby wyświetlić obraz ściegu. | - |
| 9 | Przycisk pamięci funkcji MY CUSTOM STITCH (MÓJ WŁASNY ŚCIEG) | Naciśnij ten przycisk, aby zapisać tworzony ścieg. | 77 |
| 10 | Przycisk ściegu pojedynczego/potrójnego | Naciśnij ten przycisk, aby wybrać, czy między dwoma punktami będą wyszyte jeden czy trzy oczka ściegu. | 77 |
| 11 | Przyciski strzałek i przycisk ustawiania | Użyj tych przycisków do przesuwania po wyświetlanym obszarze, a następnie naciśnij znajdujący się na środku przycisk ustawiania, aby ustawić punkt we wzorze ściegu. | 77 |
| 12 | Przycisk punkt-punkt | Użyj tych przycisków do przesuwania między punktami wzoru ściegu lub od pierwszego do ostatniego wprowadzonego punktu. | 77 |
| 13 | Przycisk kierunku arkusza | Naciśnij ten przycisk, aby zmienić kierunek arkusza z siatką. | - |
| 14 | Przycisk przewijania strony | Naciśnij ten przycisk, aby przewinąć arkusz z siatką. | - |
| 15 | Przycisk pobierania próbnego wzoru ściegu | Naciśnij ten przycisk, aby wyświetlić wbudowany próbny wzór ściegu, który można edytować. | - |

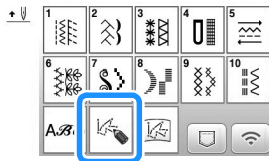
Wprowadzanie punktów

- Naciśnij przycisk .



- Użyj klawiszy , aby przesunąć  na współrzędne pierwszego punktu na arkuszu z siatką. Naciśnij przycisk , aby dodać punkt wskazany przez .

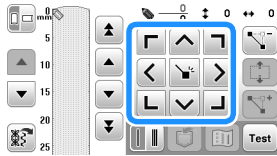



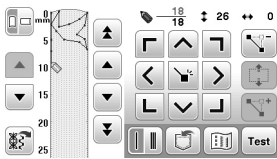

- Wybierz, czy między pierwszymi dwoma punktami ma być wykonany ścieg pojedynczy czy potrójny.
 - Aby wykonać potrójny ścieg, naciśnij przycisk, tak aby jego wygląd zmienił się na następujący: .
- Powtarzaj czynności dla każdego punktu narysowanego na arkuszu z siatką do momentu, gdy wzór ściegu na ekranie stanie się linią ciągłą.







- Po zakończeniu wprowadzania danych ściegu naciśnij przycisk , aby zapisać wzór ściegu.

Przesuwanie punktu

- Naciśnij przycisk  lub , aby przesunąć  na punkt, który chcesz przesunąć.
- Użyj przycisków , aby przesunąć punkt.
- Naciśnij , aby ustalić położenie.

Przesuwanie części lub całości projektu





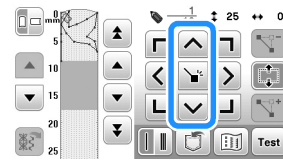

- Naciśnij przycisk  lub , aby przesunąć  na pierwszy punkt sekcji, którą chcesz przesunąć.
- Naciśnij przycisk .
 - Zaznaczony zostanie wybrany punkt i wszystkie punkty wprowadzone po nim.

- Naciśnij przycisk  lub , aby przesunąć sekcję, i naciśnij .



→ Sekcja zostanie przesunięta.

Wstawianie nowych punktów

- Naciśnij przycisk  lub , aby przesunąć  w miejsce na projekcie, w którym chcesz umieścić nowy punkt.
- Naciśnij przycisk , aby wstawić nowy punkt.
- Użyj przycisków , aby przesunąć punkt.
- Naciśnij przycisk , aby wstawić punkt.

Pobieranie zapisanych wzorów ściegów

- Naciśnij przycisk , aby wybrać lokalizację wzoru ściegu do pobrania.

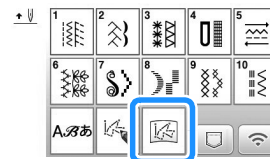

- Wybierz wzór ściegu.
- Naciśnij przycisk , aby pobrać wzór ściegu.

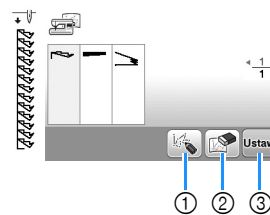

- Edytuj wzór ściegu.
- Usuń wzór ściegu.
- Pobierz wzór ściegu.

Rozdział 4 HAFT

Przygotowanie do haftu

Aby przygotować maszynę do haftowania, wykonaj poniższe czynności.

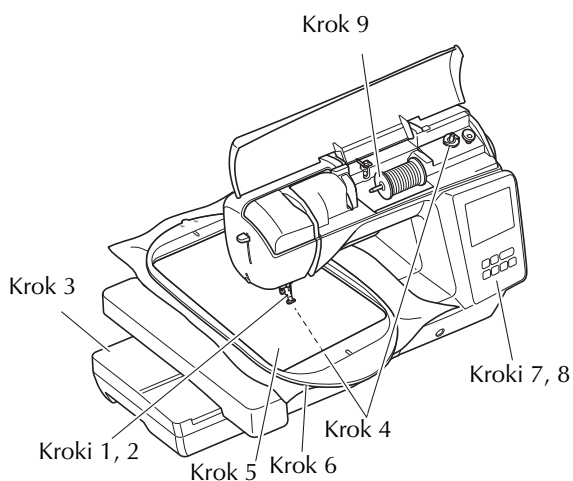

| Nr kroku | Cel | Czynność | Strona |
|----------|-------------------------------|---|--------|
| 1 | Mocowanie stopki | Założ stopkę do haftu „U”. | 79 |
| 2 | Kontrola igły | Użyj igły do haftowania. | 28 |
| 3 | Mocowanie modułu haftującego | Zamocuj moduł haftujący. | 80 |
| 4 | Ustawienie nici dolnej | Nawiń nić dolną do haftowania na szpulkę i umieść ją w odpowiednim miejscu. | 20 |
| 5 | Przygotowanie tkaniny | Przymocuj materiał stabilizujący do tkaniny i załóż tkaninę na tamborek. | 82 |
| 6 | Mocowanie tamborka | Przymocuj tamborek do modułu haftującego. | 84 |
| 7 | Wybór wzoru | Wybierz wzór haftu. | 85 |
| 8 | Kontrola układu wzoru | Sprawdź i dopasuj rozmiar oraz położenie haftu. | 88 |
| 9 | Ustawienie nici do haftowania | Założ nić odpowiadającą wybranemu wzorowi. | 89 |

Zakładanie stopki do haftu

! UWAGA

- Upewnij się, że do haftowania jest używana stopka do haftu. Użycie innej stopki może skutkować uderzeniem igły o stopkę i prowadzić do wygięcia lub złamania igły oraz do potencjalnych obrażeń ciała.

- Naciśnij przycisk (przycisk pozycji igły), aby podnieść igłę.
- Naciśnij przycisk .
 - Kiedy wiadomość [Na pewno automatycznie opuścić stopkę?] pojawi się na ekranie LCD, naciśnij , aby kontynuować.
 - Ekran zmieni się, a wszystkie przyciski oraz przyciski obsługowe (z wyjątkiem) zostaną zablokowane.
- Wymontuj stopkę i uchwyt stopki.
 - Szczegółowe informacje na ten temat znajdują się w rozdziale „Wymiana stopki” na stronie 29.

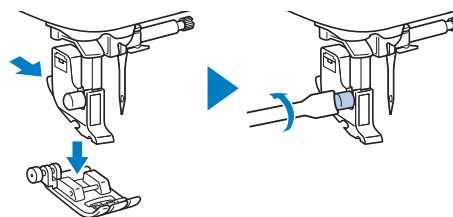

- Założ stopkę do haftu „U” w taki sposób, aby śruba uchwytu stopki znalazła się w wycięciu w stopce.

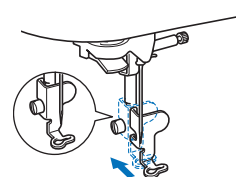

- Stopka do haftu „U” musi być po założeniu ustawiona pionowo.

- 5 Przytrzymaj stopkę do haftu w miejscu prawą dłonią, a następnie mocno dokręć śrubę uchwyty stopki dołączonym śrubokrętem.

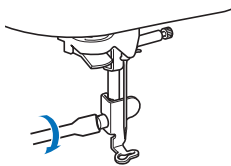

⚠ UWAGA

- Mocno dokręć śrubę stopki do haftu dołączonym śrubokrętem. Niedokręcona śruba może być przyczyną uderzenia igły o stopkę, co może skutkować obrażeniami ciała.

- 6 Naciśnij przycisk , aby odblokować wszystkie przyciski.

Zakładanie modułu haftującego

⚠ UWAGA

- Zawsze wyłącz maszynę przed przystąpieniem do mocowania modułu haftującego. W przeciwnym razie, jeśli jeden z przycisków obsługowych zostanie przypadkowo naciśnięty i maszyna zacznie haftować, może dojść do obrażeń ciała.
- Nie zmieniaj położenia maszyny po podłączeniu modułu haftującego. Moduł haftujący może upaść i spowodować obrażenia.
- Podczas haftowania nie zbliżaj rąk ani innych przedmiotów do ramienia haftującego i tamborka. W przeciwnym razie może dojść do obrażeń.

- 1 Wyłącz maszynę.
- 2 Przesuń przystawkę płaską do lewej strony.

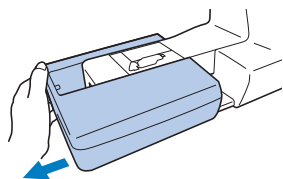

- 3 Przesuń zaczep na pokrywie portu połączeniowego w stronę wskazywaną strzałką, aby otworzyć pokrywę.

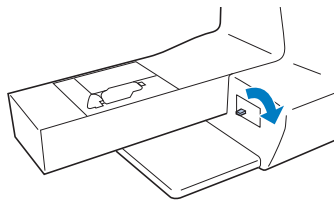

💡 INFORMACJA

- Pamiętaj, aby zamknąć pokrywę portu połączeniowego, gdy moduł haftujący nie jest używany.

- 4 Podłącz złącze modułu haftującego do portu połączeniowego, a następnie ostrożnie wepchnij moduł haftujący, aż zatrzaśnie się na miejscu.

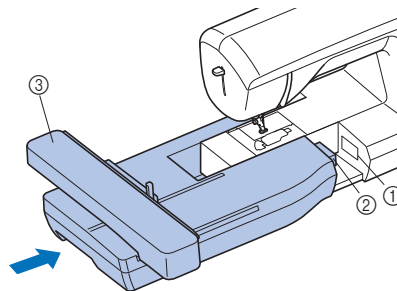

- ① Port połączeniowy
② Złącze modułu haftującego
③ Ramię

💡 INFORMACJA

- Upewnij się, że między modułem haftującym a maszyną nie ma odstępów. Jeśli jest odstęp, wzór haftu może być wyszywany nieprawidłowo. Pamiętaj, aby całkowicie włożyć złącze do portu połączeniowego.
- Nie popychaj ramienia podczas mocowania modułu haftującego w maszynie, gdyż może to skutkować uszkodzeniem modułu haftującego.
- Nie dotykaj złącza w gnieździe złącza modułu haftującego. Może to doprowadzić do uszkodzenia złącza i awarii maszyny.
- Nie podnoś ramienia haftującego i nie zmieniaj jego położenia przy użyciu siły. Może to doprowadzić do awarii maszyny.

- 5 Włącz maszynę.
→ Na ekranie zostanie wyświetlony komunikat.

💡 INFORMACJA

- Jeśli [Ekran startowy] na ekranie ustawień ustawiony jest na wartość [ON], dotknij ekranu, aby pojawiła się poniższa wiadomość.

- 6 Upewnij się, że żadne przedmioty (ani ręce) nie znajdują się w pobliżu modułu haftującego, i naciśnij przycisk .

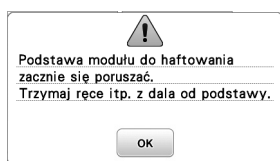

- Ramię zostaje ustawione w pozycji początkowej.
- Wyświetlony zostaje ekran z opcjami wyboru wzorów haftu.

Przypomnienie

- Gdy jest założony moduł haftujący, nie można wybierać ściegów użytkowych.

■ Zdejmowanie modułu haftującego

Sprawdź, czy maszyna jest całkowicie zatrzymana i postępuj zgodnie z poniższymi instrukcjami.

1 Zdejmij tamborek.

- Szczegółowe informacje na temat zdejmowania tamborka znajdują się w rozdziale „Zdejmowanie tamborka” na stronie 85.

2 Naciśnij przycisk , a następnie przycisk .



- Ramię haftujące maszyny zostaje ustawione w pozycji spoczynku.

3 Wyłącz maszynę.

UWAGA

- Zawsze wyłącz maszynę przed przystąpieniem do zdejmowania modułu haftującego. Zdejmowanie modułu przy włączonej maszynie może doprowadzić do awarii.

4 Przytrzymaj przycisk zwalniający znajdujący się z lewej dolnej strony modułu haftującego i powoli przesunij moduł haftujący w lewo.

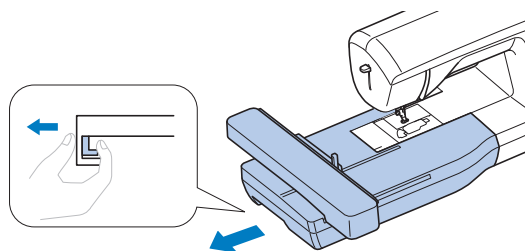

Haftowanie atrakcyjnych wykończeń

Na wykonanie wizualnie atrakcyjnego haftu składa się wiele różnych czynników. Dwoma najważniejszymi z nich są użycie właściwego materiału stabilizującego (strona 82) i rozciągnięcie tkaniny na tamborku (strona 83). Oba czynniki zostały już opisane wcześniej. Kolejnym ważnym czynnikiem jest wybór odpowiedniej igły i nici. Więcej informacji na temat wyboru nici znajduje się poniżej.

■ Nić

| | |
|-------------------|--|
| Górna nić | Używaj nici do haftowania przeznaczonych do maszyny tego rodzaju. Użycie innych nici do haftowania może uniemożliwić uzyskanie optymalnego efektu. |
| Niść dolna | Użyj dołączonej do maszyny szpulki z nicią dolną do haftowania o gramaturze 60 lub zalecanej nici dolnej do haftowania nr 60. |

■ Bębenek

Z maszyną są dostarczane bębneki dwóch typów. Podczas haftowania używaj bębneka pasującego do stosowanej nici dolnej. Informacje o typach bębnek znajdują się poniżej.

Bębenek standardowy (zalecany do szycia i haftowania z dołączoną nicią dolną o gramaturze 60)

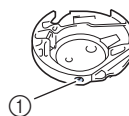

- ① Bębenek standardowy (zielone oznaczenie na śrubie)

Bębenek standardowy montowany oryginalnie w maszynie ma zielone oznaczenie na śrubie regulacji naprężenia. W przypadku tego bębneka zalecamy używanie dołączonej nici dolnej do haftowania. W przypadku bębneka z zielonym oznaczeniem na śrubie nie używaj śruby regulacji naprężenia.

Bębenek alternatywny (do wstępnie nawiniętych nici dolnych lub innych nici dolnych do haftowania)

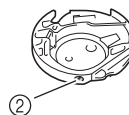

- ② Bębenek alternatywny (bez kolorowego oznaczenia na śrubie)

Bębenek alternatywny bez kolorowego oznaczenia na śrubie regulacji naprężenia ma ustawione większe naprężenie i jest przeznaczony do haftowania nićmi dolnymi o różnych gramaturach oraz do haftowania różnymi technikami. Ten bębenek ma czarne oznaczenie we wnętrzu. W bębnieku tego typu można używać śruby regulacji naprężenia. Szczegółowe informacje o regulacji naprężenia nici znajdują się w części „Regulacja naprężenia nici” na stronie 91.

- Informacje o sposobie demontażu bębneka znajdują się w części „Czyszczenie chwytacza” na stronie 103.

⚠ UWAGA

- W trakcie haftowania dużych części garderoby (szczególnie kurtek lub innych ciężkich tkanin) nie pozwól, aby tkanina zwisała luźno ze stołu. W przeciwnym razie moduł haftujący nie będzie się swobodnie przesuwac, a tamborek może uderzać o igłę, powodując jej wygięcie lub złamanie oraz potencjalne obrażenia ciała. Umieść tkaninę tak, aby nie zwisała ze stołu, lub przytrzymaj ją, tak aby nie była ciągnięta.

💡 INFORMACJA



- Nie zostawiaj żadnych przedmiotów w zasięgu ruchu tamborka. Tamborek może uderzyć w przedmiot, co może obniżyć jakość haftowanego wzoru.
- W trakcie haftowania dużych części garderoby (szczególnie kurtek lub innych ciężkich tkanin) nie pozwól, aby tkanina zwisała luźno ze stołu. W przeciwnym razie swoboda ruchu modułu haftującego zostanie znacznie ograniczona, co może być przyczyną niepoprawnego wyhaftowania wzoru.

Rozciąganie tkaniny na tamborku

⚠ UWAGA

- Używaj tkanin o grubości mniejszej niż 2 mm (1/16 cala). Używanie tkanin grubszych niż 2 mm (1/16 cala) może skutkować złamaniem igły.
- Zawsze używaj materiału stabilizującego do haftowania, szczególnie w przypadku tkanin elastycznych, lekkich, z grubymi włóknami oraz tkanin, na których wzór się marszczy. W przeciwnym razie igła może się złamać i spowodować obrażenia ciała.

💡 INFORMACJA

- Naciśnij przycisk . W opcji [Wysokość stopki haftu] na ekranie ustawień użyj  i . Dostosuj wysokość stopki do grubych lub puszystych tkanin.



- Aby zwiększyć odstęp między stopką a płytką ściegową, ustaw wysokość stopki do haftu na wyższą liczbę; do większości haftów stosuje się ustawienie 1,5 mm.

■ Mocowanie wprasowywanych materiałów stabilizujących do tkanin

W celu uzyskania najlepszych wyników haftowania zawsze używaj materiałów stabilizujących do haftowania.

1 Wprasuj materiał stabilizujący od spodu tkaniny.

- Użyj materiału stabilizującego o rozmiarze większym niż stosowany tamborek.

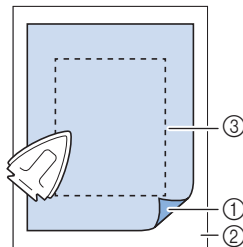

- Topliwa strona materiału stabilizującego
- Tkanina (lewa strona)
- Rozmiar tamborka

📖 Przypomnienie

- W przypadku haftowania na niewielkich kawałkach tkaniny, których nie da się założyć na tamborek, użyj materiału stabilizującego jako podkładu. Po lekkim wprasowaniu tkaniny na materiał stabilizujący załóż całość na tamborek. Jeśli materiału stabilizującego nie da się wprasować na tkaninę, przyfastryguj go. Po ukończeniu haftu ostrożnie usuń materiał stabilizujący.

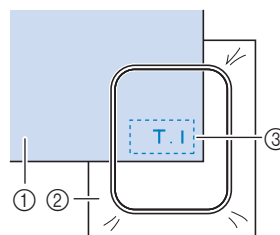

- Tkanina
- Materiał stabilizujący
- Fastrygowanie

- Podczas haftowania na takich cienkich tkaninach, jak organdy lub batyst, albo na ręcznikach lub sztruksie, w celu uzyskania lepszych wyników należy stosować materiał stabilizujący rozpuszczalny w wodzie (sprzedawany oddzielnie). Materiał stabilizujący rozpuszczalny w wodzie rozpuści się całkowicie w wodzie, nadając atrakcyjniejsze wykończenie haftu.
- W przypadku ręczników z grubymi włóknami zalecamy umieszczenie na wierzchu ręcznika fragmentu materiału stabilizującego rozpuszczalnego w wodzie. Pozwoli to zmniejszyć wydatność włókien ręcznika i uzyskać bardziej atrakcyjny haft.
- Jeśli używane są materiały, których nie można prasować (np. materiały frotte lub o strukturze pętelkowej, podlegającej wydłużaniu podczas prasowania), lub w miejscach, w których prasowanie jest trudne, materiał stabilizujący należy umieścić od spodu tkaniny bez łączenia, a następnie umieścić tkaninę wraz z materiałem stabilizującym w tamborku, bądź należy skontaktować się z autoryzowanym sprzedawcą produktów firmy Brother w celu uzyskania informacji o odpowiednim materiale stabilizującym.

■ Zakładanie tkaniny

! UWAGA

- W przypadku użycia zbyt małego tamborka stopka może uderzyć o tamborek podczas haftowania i spowodować obrażenia ciała oraz uszkodzenia maszyny.

💡 INFORMACJA

- Jeśli tkanina zostanie zamocowana w tamborku zbyt luźno, jakość haftowania wzoru będzie słaba. Zakładaj tkaninę na poziomej powierzchni. Ostrożnie rozciągnij ją i zaciśnij w tamborku tak, aby jej nie zniekształcić.

- 1 Podnieś i poluzuj śrubę regulacyjną tamborka i zdejmij ramkę wewnętrzną.

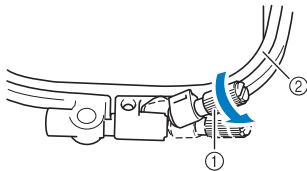

- 1 Śruba regulacyjna tamborka
- 2 Ramka wewnętrzna

- 2 Ułóż tkaninę prawą stroną do góry na ramce zewnętrznej.

Włóż ramkę wewnętrzną w taki sposób, aby była wyrównana \triangle z ramką zewnętrzną ∇ .

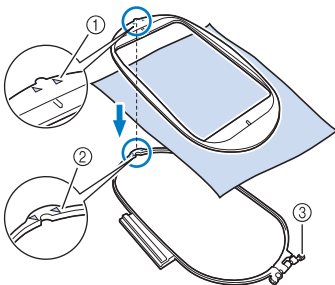

- 1 Ramka wewnętrzna \triangle
- 2 Ramka zewnętrzna ∇
- 3 Śruba regulacyjna tamborka

- 3 Lekko dokręć śrubę regulacyjną tamborka, a następnie usuń luzy w tkaninie, delikatnie pociągając za krawędzie i rogi. Nie odkręcaj już śruby.

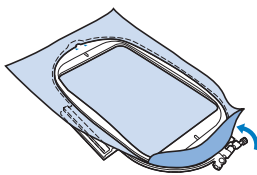

- 4 Delikatnie napnij tkaninę i dokręć śrubę regulacyjną tamborka, aby zapobiec poluzowaniu się tkaniny po naciągnięciu.

- Po rozciągnięciu tkaniny musi zostać naprężona.

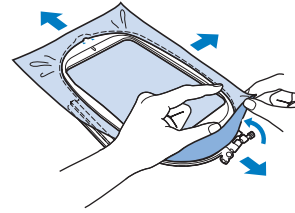

- Przed rozpoczęciem haftowania sprawdź, czy ramki wewnętrzna i zewnętrzna są ze sobą zrównane.

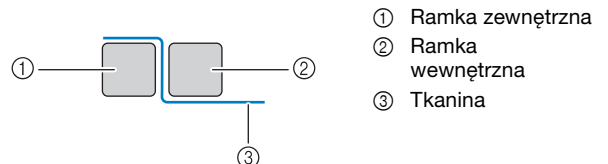

📌 Przypomnienie

- Po rozciągnięciu tkaniny lekkie stuknięcie w nią powinno wywołać dźwięk przypominający bębenek.
- Rozciągnij tkaninę na wszystkich czterech rogach i wszystkich czterech krawędziach. Podczas rozciągania tkaniny dokręć śrubę regulacyjną tamborka.

- 5 Ustaw śrubę regulacyjną tamborka w jej początkowym położeniu.

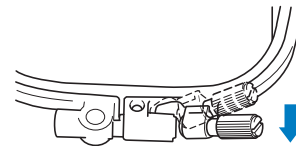

📌 Przypomnienie

- Do wkręcania i wykręcania śruby regulacyjnej tamborka możesz używać dołączonego śrubokręta.

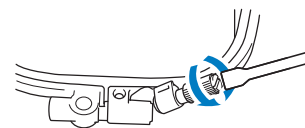

■ Używanie szablonu hafciarskiego

Jeśli jest konieczne wykonanie wzoru haftu w konkretnym miejscu, z tamborkiem można użyć szablonu hafciarskiego.

- 1 Za pomocą pióra zaznacz na tkaninie obszar do haftowania.

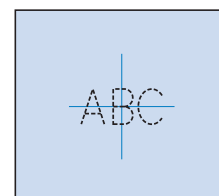

- 2 Umieść szablon hafciarski na ramce wewnętrznej.
- 3 Wyrównaj znak na tkaninie z linią odniesienia na szablonie hafciarskim.

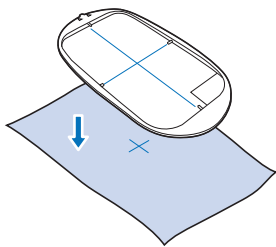

- 4 Umieść ramkę wewnętrzną z tkaniną na ramce zewnętrznej, a następnie dostosuj położenie tkaniny, jeśli to konieczne do wyrównania znaków na tkaninie z szablonem hafciarskim.
- 5 Zdejmij szablon hafciarski.

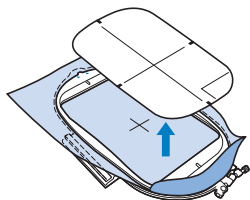

Zakładanie tamborka

INFORMACJA

- Przed zamocowaniem tamborka nawiń zalecaną nić dolną na szpulkę dolną i załóż szpulkę dolną. Sprawdź, czy na szpulce dolnej znajduje się odpowiednia ilość nici.

- 1 Naciśnij  (przycisk dźwigni stopki), aby podnieść stopkę.
- 2 Podnieś dźwignię zabezpieczającą tamborek.

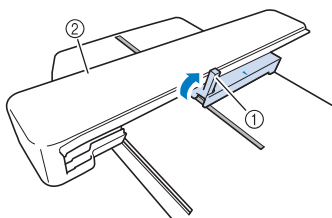

- 1 Dźwignia zabezpieczająca tamborek
- 2 Ramię

- 3 Wyrównaj prowadnik tamborka z prawą krawędzią uchwytu tamborka.

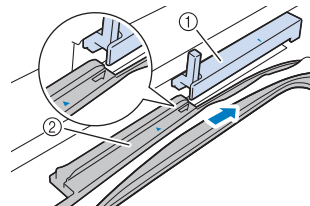

- 1 Uchwyt tamborka
- 2 Prowadnik tamborka

- 4 Wsuń tamborek do uchwytu, tak aby znak strzałki na tamborku znalazł się naprzeciwko strzałki na uchwycie.

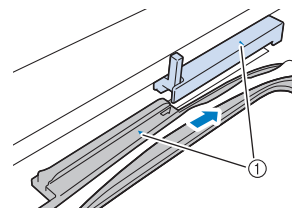

- 1 Znak strzałki

- 5 Opuść dźwignię zabezpieczającą tamborek, aby zrównała się z tamborkiem w celu zamocowania go w uchwycie tamborka.

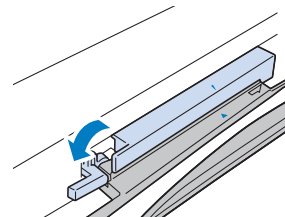

! UWAGA

- Jeżeli dźwignia zabezpieczająca tamborek nie zostanie opuszczona, pojawi się następujący komunikat. Nie możesz rozpocząć haftowania, dopóki nie opuścisz dźwigni zabezpieczającej tamborek.

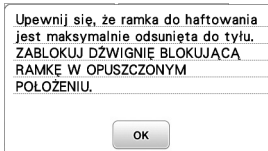

■ Zdejmowanie tamborka

- 1 Naciśnij  (przycisk dźwigni stopki), aby podnieść stopkę.
- 2 Podnieś dźwignię zabezpieczającą tamborek.

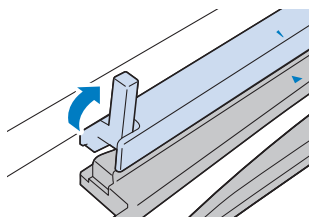

- 3 Pociągnij tamborek do siebie.

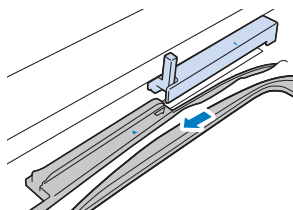

Haftowanie

■ Informacje o prawach autorskich

Wzory zapisane w pamięci maszyny są przeznaczone wyłącznie do użytku prywatnego. Wszelkie publiczne lub komercyjne wykorzystanie wzorów stanowi naruszenie praw autorskich i jest surowo zabronione.

■ Rodzaje wzorów haftu



- 1 Wzory haftu
 - 2 „Zastrzeżone” wzory firmy Brother
 - 3 Florystyczne wzory liter alfabetu
 - 4 Wzory literowe
 - 5 Wzory obramowań
 - 6 Naciśnij ten przycisk, aby ustawić moduł haftujący w pozycji przechowywania
 - 7 Wzory zapisane w pamięci maszyny, wzory zapisane w pamięci USB albo przesłane przez sieć bezprzewodową. (strona 102)
- Aby uzyskać więcej informacji na temat wzoru haftu dla każdej kategorii, patrz „Przewodnik projektowania haftów”.

4

HAFT

Wybór wzoru haftu

- 1 Naciśnij przycisk  na ekranie wyboru typu wzoru, a następnie naciśnij .

- Jeśli nie zostanie wyświetlony ekran wyboru typu wzoru, naciśnij przycisk , aby wyświetlić poniższy ekran.

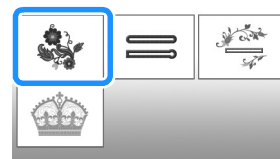

- 2 Naciśnij przycisk  lub , aby wyświetlić odpowiedni wzór na ekranie.

3 Wybierz odpowiedni wzór haftu, a następnie naciśnij klawisz **Ustaw**.

- Dostępne opcje tamborków są wyświetlane na ekranie.

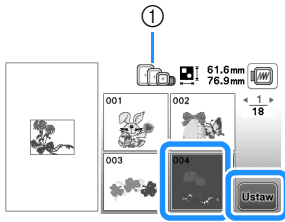

- 1 Biały: Tamborek, który można użyć z wybranym wzorem
Szary: Tamborek, którego nie można użyć z wybranym wzorem

→ Zostanie wyświetlony ekran edycji wzoru.

4 Naciśnij przycisk **Koniec edycji**.

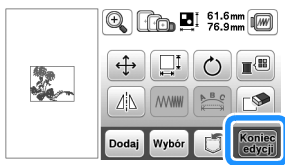

- Szczegółowe informacje na temat ekranu edycji wzoru znajdują się w temacie „Edytowanie wzorów (ekran edycji wzoru)” na stronie 96. Wzór można przenosić, zmieniać jego rozmiar, a także wykonywać wiele innych działań związanych z jego edycją.

- Wzór można również przenosić przeciągając go palcem.

→ Zostanie wyświetlony ekran ustawień haftowania.

5 Naciśnij przycisk **Haft**.

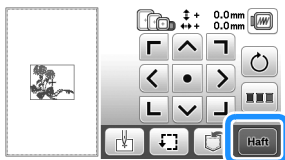

- Szczegółowe informacje na temat ustawień haftowania znajdują się w temacie „Edytowanie wzorów (ekran ustawień haftowania)” na stronie 98.
- Potwierdź umiejscowienie haftowanego wzoru zgodnie z informacjami z tematu „Sprawdzanie umiejscowienia wzoru” na stronie 88.

Przypomnienie

- Jeśli [Widok nformacyjny ramki do haftow.] na ekranie ustawień ustawiony jest na opcję [ON], wzór można edytować na ekranie tak, jakby był założony tamborek.

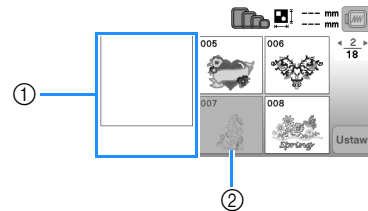

- 1 Wyświetlony zostaje obszar haftu dla wybranego tamborka.

- 2 Wzory, które nie zmieszczą się w zaznaczonym tamborku zostaną zaciemnione i nie będzie można ich wybrać.

- Dla tamborka (rozmiar mały) istnieją trzy wielkości obszaru haftu.
Gdy [Widok nformacyjny ramki do haftow.] ustawiony jest na opcję [ON] dla tamborka (rozmiar mały), można łatwiej zobaczyć obszar rozmieszczania wzorów. Tło obszaru znajdującego się na zewnątrz obszaru haftu będzie miało inny kolor.









1 2 3 4

- 1 2 cm × 6 cm (ok. 1 cal (wys.) × 2-1/2 cala (szer.))
- 2 3 cm × 5 cm (ok. 1-1/8 cala (wys.) × 2 cale (szer.))
- 3 4 cm × 3 cm (ok. 1-1/2 cala (wys.) × 1-1/8 cala (szer.))
- 4 Wzory są rozmieszczone poza obszarem haftu.

Wybór wzorów literowych

- 1 Naciśnij przycisk .
- 2 Naciśnij przycisk odpowiadający czcionce, która ma być wyhaftowana.
- 3 Naciśnij kartę, aby wyświetlić odpowiedni ekran wyboru, a następnie wpisz tekst.



- Aby wpisać spację, naciśnij klawisz .
- Jeśli po wybraniu litery chcesz zmienić jej rozmiar, naciśnij . Rozmiar zmienia się po każdym naciśnięciu klawisza: od dużego przez średni do małego. Po dokonaniu zmiany rozmiaru litery wszystkie litery w tym samym wierszu będą miały właśnie ten rozmiar.
- W przypadku błędu naciśnij klawisz , aby go usunąć.
- Aby sprawdzić wszystkie wpisane litery, na przykład w sytuacji, gdy wprowadzono kilka wierszy tekstu, naciśnij klawisz .
- Aby dodać kolejne wiersze, naciśnij klawisz .
- Jeśli wybrana została japońska czcionka, kierunek pisania tekstu (pionowy lub poziomy) może zostać zmieniony po naciśnięciu klawisza .

- 4 Naciśnij przycisk .

- Szczegółowe informacje na temat edycji wzorów znajdują się w temacie „Edytowanie wzorów (ekran edycji wzoru)” na stronie 96.

Wybór wzorów obramowań

- 1 Naciśnij przycisk .
- 2 Naciśnij przycisk odpowiadający kształtowi obramowania, które ma być wyhaftowane.

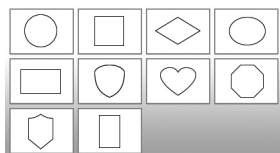

- 3 Naciśnij przycisk odpowiadający wzorowi obramowania, które ma być wyhaftowane.

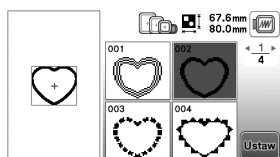

- 4 Naciśnij przycisk .

- Szczegółowe informacje na temat edycji wzorów znajdują się w temacie „Edytowanie wzorów (ekran edycji wzoru)” na stronie 96.

Łączenie wzorów

- 1 Wybierz wzór, a następnie naciśnij przycisk .

- 2 W razie potrzeby przeprowadź edycję wzoru, a następnie naciśnij przycisk .

- Szczegółowe informacje na temat edycji wzorów znajdują się w temacie „Ekran edycji wzoru” na stronie 96.



- 3 Naciśnij przycisk , aby wprowadzić litery alfabetu.

- 4 Wybierz przycisk  i napisz słowo „Happy”.



- 5 Naciśnij przycisk .

- 6 Naciśnij przycisk , a następnie wybierz przycisk .

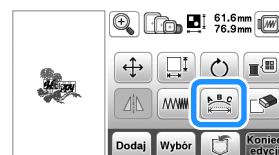

- Szczegółowe informacje na temat edycji liter znajdują się w temacie „Ekran edycji czcionki” na stronie 97.

- 7 Zmień układ liter, a następnie naciśnij przycisk  dwa razy, aby powrócić do ekranu edycji wzoru.

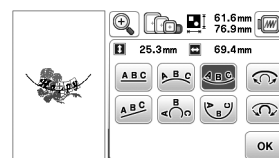

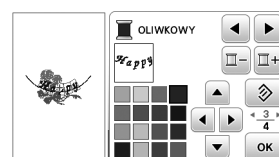

- 8 Naciśnij przycisk , aby zmienić kolor.

- 9 Zmień kolor liter, a następnie naciśnij przycisk .



- Szczegółowe informacje na temat zmiany kolorów znajdują się w temacie „Ekran edycji wzoru” na stronie 96.

10 Edycja umiejscowienia wzoru.

- Wzór można wybrać za pomocą palca, a następnie przesunąć go w wybrane miejsce. Użyj przycisku , by wybrać wzory, które nakładają się na siebie i nie można ich wybrać poprzez naciśnięcie ekranu.
- Naciśnij przycisk , aby ostrożnie umiejscowić wzór.
- Naciśnij przycisk , aby zobaczyć obraz połączonych wzorów.

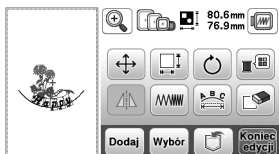

11 Naciśnij przycisk .

■ Sprawdzanie umiejscowienia wzoru

Tamborek przesunie się i pokaże umiejscowienie wzoru. Obserwuj uważnie tamborek, aby upewnić się, że wzór zostanie wyhaftowany w prawidłowym miejscu.

1 Naciśnij przycisk na ekranie ustawień haftowania.

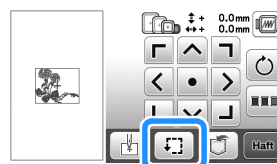

2 Na panelu naciśnij przycisk odpowiadający pozycji, którą chcesz sprawdzić.

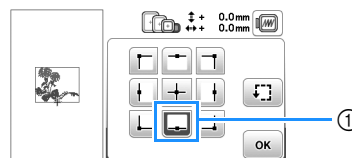

① Wybrana pozycja

→ Ramię przesunie się w wybrane miejsce na wzorze.

Przypomnienie

- Aby wyświetlić cały obszar haftowania, naciśnij przycisk . Tamborek przesunie się i pokaże obszar haftowania.

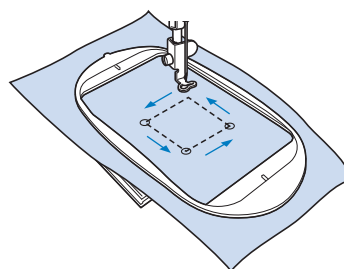

UWAGA

- Upewnij się, że podczas przesuwania tamborka igła jest podniesiona. Jeśli igła będzie opuszczona, może się złamać i spowodować obrażenia ciała.

3 Naciśnij przycisk , a następnie przycisk .

Haftowanie wzoru

W trakcie haftowania wzorów każda zmiana koloru wiąże się ze zmianą nici.

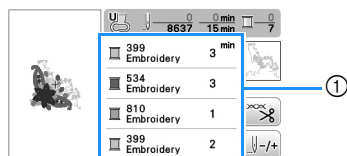

- 1 Przygotuj nici do haftowania w kolorze wyświetlonym na ekranie.

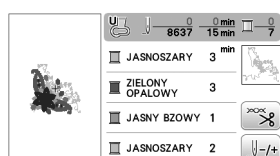

① Numerowanie kolorów haftu

- Na tym ekranie pojawi się albo nazwa koloru nici albo numer nici, w zależności od ustawienia wybranego na ekranie ustawień. Naciśnij przycisk  i zmień ustawienia na ekranie ustawień. Szczegółowe informacje na ten temat znajdują się w rozdziale „Zmiana wyświetlanego koloru nici” na stronie 90.



- Funkcja automatycznego przycinania nici odetnie nić po zakończeniu haftowania każdym kolorem. Funkcja ta początkowo jest włączona. Aby wyłączyć tę funkcję, naciśnij  a następnie naciśnij .

- 2 Ustaw nić haftowania i nawlecz ją na igłę.

- Patrz „Nawlekanie górnej nici” na stronie 24.

- 3 Unieś dźwignię podnoszenia stopki, przelóż nić przez otwór w stopce do haftu i przytrzymaj ją delikatnie lewą ręką.

Nie napinaj mocno nici.

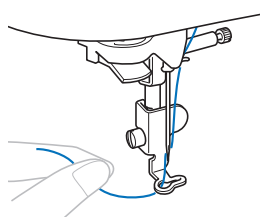

⚠ UWAGA

- W trakcie haftowania staraj się nie uderzać rękoma ani innymi obiektami w ramię. Może to być przyczyną nierównego wyhaftowania wzoru.
- W trakcie haftowania dużych części garderoby (szczególnie kurtki lub innych ciężkich tkanin) nie pozwól, aby tkanina zwisała luźno ze stołu. W przeciwnym razie moduł haftujący nie będzie się swobodnie przesuwać, a tamborek może uderzać o igłę, powodując jej wygięcie lub złamanie oraz potencjalne obrażenia ciała. Umieść tkaninę tak, aby nie zwisała ze stołu, lub przytrzymaj ją, tak aby nie była ciągnięta.

- 4 Opuść stopkę, a następnie naciśnij przycisk „Start/Stop”, aby rozpocząć haftowanie. Po 5–6 ściegach ponownie naciśnij przycisk „Start/Stop”, aby zatrzymać maszynę.

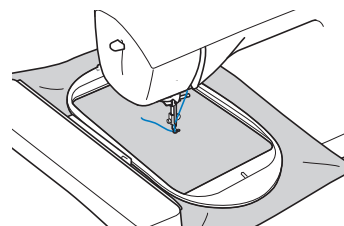

- 5 Przytnij nadmiar nici na końcu szwu. Jeśli koniec szwu znajduje się pod stopką, unieś stopkę i przytnij nadmiar nici.

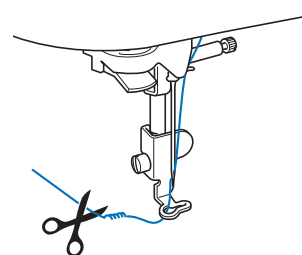

- Pozostawienie luźnej nici na początku haftowania może spowodować jej zasycie w trakcie haftowania wzoru, co znacznie utrudni obcięcie odstającego odcinka po wyhaftowaniu wzoru. Przytnij nić na początku.

- 6 Naciśnij przycisk „Start/Stop”, aby rozpocząć haftowanie.

→ Szycie ściegu zatrzyma się automatycznie ze ściegiem wzmacniającym po wyhaftowaniu jednego koloru. Jeżeli ustawiona jest opcja automatycznego przycinania, nić zostanie obcięta.

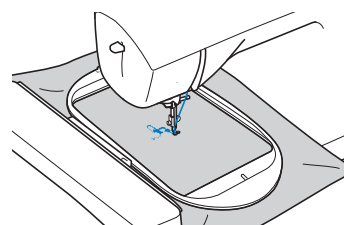

- 7 Wymij nić pierwszego koloru z maszyny.

- 8 Powtórz te same czynności, aby wyhaftować pozostałe kolory.

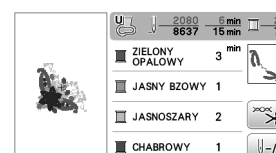

→ Kiedy haftowanie nicią w ostatnim z wybranych kolorów zostanie zakończone, na ekranie zostanie wyświetlony komunikat informujący o zakończeniu haftowania. Naciśnij przycisk . Zostanie wyświetlony ekran startowy.



- 9 Przytnij nadmiar nici danego koloru.

■ Zmiana wyświetlanego koloru nici

Można wyświetlić nazwę kolorów nici oraz numery nici haftu.

📖 Przypomnienie

- Kolory na ekranie mogą się nieznacznie różnić od rzeczywistych kolorów szpulki.
- [Oryginał] domyślne ustawienie, w którym zaimportowane dane to marka nici utworzona w oprogramowaniu.

- 1 Naciśnij przycisk  i użyj przycisku  lub , aby wyświetlić następujący ekran ustawień.





- 2 Użyj przycisku  lub  z menu  do wybrania opcji [Nazwa koloru] lub [#123] (numer nici).

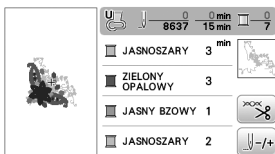

- Jeśli wybrany jest [Nazwa koloru], wyświetlone zostają nazwy kolorów nici.



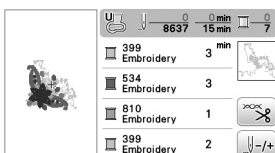

- Jeśli wybrany jest [#123], wyświetlony zostaje numer nici do haftu. Użyj przycisku  lub  z menu  #123 do wybrania marki nici.



- 3 Naciśnij przycisk .

■ Kiedy na szpulce dolnej skończy się nić

Kiedy podczas haftowania na szpulce dolnej nić zbliży się do końca, maszyna zatrzyma się i pojawi się poniższy komunikat. Naciśnij  i postępuj zgodnie z poniższymi instrukcjami, aby wymienić szpulkę dolną. Jeżeli pozostało bardzo niewiele do szycia, można wyhaftować około 10 końcowych oczek bez ponownego nawlekania nici w maszynie, naciskając przycisk . Maszyna zatrzyma się po wyszczeniu około 10 oczek.

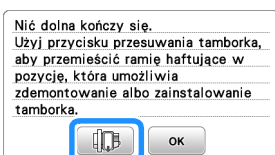

- 1 Naciśnij przycisk .

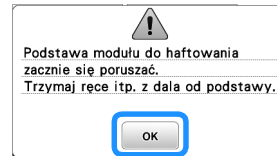

→ Po automatycznym obcięciu nici ramię przesunie się.

- 2 Odblokuj dźwignię zabezpieczającą tamborek i wyjmij tamborek.

- Uważaj, aby w tym momencie nie przykładać dużej siły do tkaniny. W przeciwnym razie materiał może utracić odpowiednie napięcie.

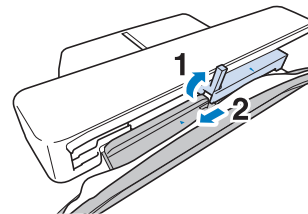

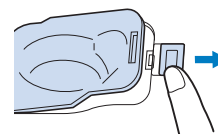

- 3 Włóż nawiniętą szpulkę dolną do maszyny. (Zob. „Zakładanie szpulki dolnej” na stronie 22.)

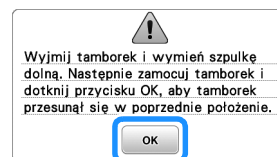

- 4 Załóż tamborek.

- 5 Naciśnij przycisk .



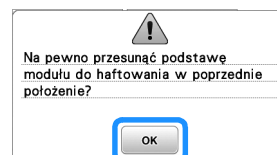

- 6 Naciśnij przycisk .





- 7 Aby powrócić do miejsca we wzorze, w którym szycie zostało przerwane, postępuj zgodnie z instrukcjami od
 - 3
 - do
 - 6 w następnej części.

■ Kiedy nić przerwie się podczas szycia

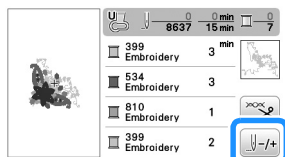



- 1 Naciśnij przycisk „Start/Stop”, aby zatrzymać maszynę.
- 2 Jeżeli przerwie się górna nić, nawlecż ją ponownie.
Jeżeli przerwie się nić dolna, naciśnij  i postępuj zgodnie ze wskazówkami w punktach od 1 do 6 w poprzedniej części, aby ponownie ustawić szpulkę dolną.
- 3 Naciśnij przycisk .

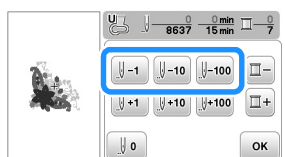

- 4 Naciśnij przycisk ,  lub  aby cofnąć igłę o odpowiednią liczbę oczek ściegu przed obszarem, na którym zerwała się nić.



Przypomnienie

- Jeżeli cofnięcie się do miejsca, w którym nić została zerwana, nie jest możliwe, naciśnij , aby wybrać kolor i przejdź do miejsca, w którym rozpoczął się haft w tym kolorze. Następnie użyj przycisków ,  lub , by przesunąć igłę do miejsca znajdującego się nieco przed miejscem zerwania nici.

- 5 Naciśnij przycisk , aby wrócić do pierwotnego ekranu.

- 6 Naciśnij  (przycisk dźwigni stopki), aby opuścić stopkę, a następnie naciśnij przycisk „Start/Stop”, aby kontynuować szycie.

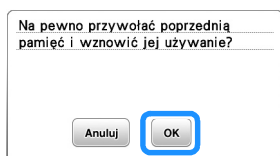

■ Wznawianie haftowania po wyłączeniu maszyny

Po zatrzymaniu procesu haftowania zapisane zostają aktualny kolor i numer ściegu. W momencie włączenia maszyny kolejny raz istnieje możliwość kontynuacji haftu lub usunięcia wzoru.



Automatyczne opuszczanie stopki do haftu

Możesz wybrać ustawienie automatycznego opuszczania stopki do haftu na początku haftowania.

- 1 Naciśnij , aby wyświetlić ekran ustawień, a następnie wyświetl stronę 7, naciskając .
- 2 Ustaw opcję [Stopka do haftu Automatycznie w dół] na [ON].





- 1 Po ustawieniu na [ON] naciśnięcie przycisku „Start/Stop”, kiedy stopka jest podniesiona, powoduje automatyczne opuszczenie jej przed rozpoczęciem haftowania.

Regulacja naprężenia nici

Zmieniono naprężenie nici górnej.

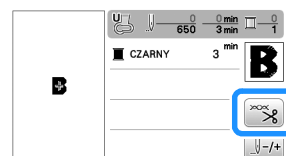
- 1 Naciśnij przycisk .



- 2 Naciśnij , aby poluzować górną nić. (Liczba określająca naprężenie zmaleje.)
Naciśnij , aby zwiększyć naprężenie górnej nici. (Liczba określająca naprężenie wzrośnie.)



- 3 Naciśnij przycisk .

■ Prawidłowe naprężenie nici

Naprężenie nici poprawne, gdy górna nić jest widoczna na lewej (spodniej) stronie materiału.

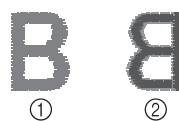

- 1 Wierzchnia (prawa) strona tkaniny
- 2 Spodnia (lewa) strona tkaniny

■ Górna nić jest zbyt naprężona

Niść dolna wystaje z wierzchu tkaniny. W tym przypadku należy zmniejszyć napięcie górnej nici.

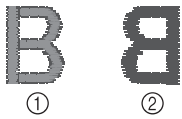

- ① Wierzchnia (prawa) strona tkaniny
- ② Spodnia (lewa) strona tkaniny

■ Górna nić jest zbyt luźna

Górna nić jest luźna. W tym przypadku należy zwiększyć napięcie górnej nici.

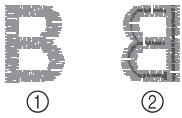

- ① Wierzchnia (prawa) strona tkaniny
- ② Spodnia (lewa) strona tkaniny

🔍 INFORMACJA

- Jeżeli górna nić nie jest prawidłowo nawinięta lub szpulka dolna nie jest prawidłowo założona, ustawienie odpowiedniego napięcia nici może być niemożliwe. Jeśli nie można ustawić odpowiedniego napięcia nici, ponownie nawleczyć górną nić i założyć prawidłowo szpulkę dolną.
- Napięcie górnej nici do haftowania można regulować za pomocą opcji [Napięcie haftu] na ekranie ustawień. Wybrane ustawienie zostanie zastosowane do wszystkich wzorów. Jeżeli podczas haftowania ogólne napięcie górnej nici jest zbyt wysokie lub zbyt niskie, wyreguluj je na ekranie ustawień. Naciśnij **+**, aby zwiększyć napięcie górnej nici albo naciśnij **-**, aby je zmniejszyć. Jeżeli określony wzór haftu wymaga dodatkowej korekty, zapoznaj się z instrukcjami w części „Regulacja napięcia nici” na stronie 91.



Regulacja bębna (bez kolorowego oznaczenia na śrubie)

Bębenek (bez kolorowego oznaczenia na śrubie) można wyregulować, kiedy wymagana jest zmiana napięcia w zależności od nici na szpulce dolnej. Patrz „Haftowanie atrakcyjnych wykończeń” na stronie 81.

Aby wyregulować napięcie na szpulce dolnej do funkcji haftowania za pomocą bębna (bez kolorowego oznaczenia na śrubie), obróć śrubę z rowkiem (-) śrubokrętem (małym).

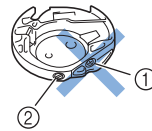

- ① Nie obracaj śruby krzyżakowej (+).
- ② Wyreguluj za pomocą śrubokręta (małego).

■ Prawidłowe napięcie

Górna nić pojawia się nieznacznie po lewej stronie tkaniny.

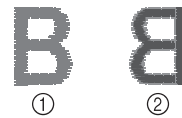

- ① Prawa strona
- ② Lewa strona

■ Nić na szpulce dolnej jest zbyt luźna

Niść dolna pojawia się nieznacznie po prawej stronie tkaniny.

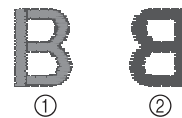

- ① Prawa strona
- ② Lewa strona

W takim przypadku należy obrócić śrubę z rowkiem (-) w prawo, o około 30-45 stopni w celu zwiększenia napięcia na szpulce dolnej, zachowując ostrożność, aby nie dokręcić jej zbyt mocno.

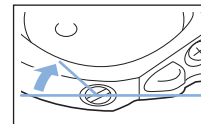

■ Nić na szpulce dolnej jest za bardzo naprężona

Górna nić po prawej stronie tkaniny wydaje się podnosić/zapętdlać, a niść dolna nie jest widoczna po lewej stronie tkaniny.

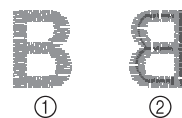

- ① Prawa strona
- ② Lewa strona

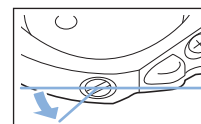

W takim przypadku należy obrócić śrubę z rowkiem (-) w lewo, o około 30-45 stopni w celu zmniejszenia napięcia na szpulce dolnej, zachowując ostrożność, aby nie odkręcić jej za bardzo.



! UWAGA

- Przed przystąpieniem do regulacji bębena pamiętaj, aby wyjąć z niego szpulkę.
- **NIE** reguluj ustawienia śruby krzyżakowej (+) na bębnie, ponieważ może to spowodować uszkodzenie bębna, który stanie się bezużyteczny.
- Jeżeli śrubę z rowkiem (-) trudno jest przekręcić, nie używaj siły. Zbyt mocne przekręcenie śruby albo użycie siły w celu jej przekręcenia (bez względu na kierunek) może spowodować uszkodzenie bębna. Uszkodzony bębenek może nie utrzymywać odpowiedniego naprężenia.

Korzystanie z funkcji automatycznego przycinania nici (End Color Trim)

Funkcja automatycznego przycinania nici odetnie nić po zakończeniu haftowania każdym kolorem. Funkcja ta początkowo jest włączona. Aby wyłączyć tę funkcję naciśnij  a następnie naciśnij .

- 1 Naciśnij przycisk .

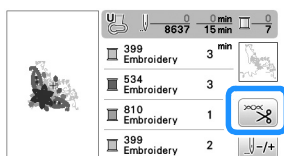

- 2 Naciśnij , aby wyłączyć funkcję automatycznego przycinania nici.

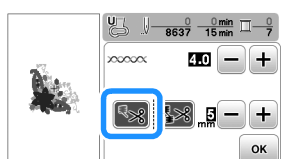



→ Przycisk wyświetlany na ekranie to .

- W przypadku haftowania z użyciem nici w jednym kolorze maszyna zatrzyma się bez przycinania nici.

- 3 Naciśnij przycisk , aby wrócić do pierwotnego ekranu.

Korzystanie z funkcji przycinania nici (Jump Stitch Trim)

Funkcja przycinania nici  automatycznie przycina wszelki nadmiar nici w danym kolorze. Nie można używać tamborka (rozmiar mały). Funkcja ta początkowo jest włączona. Aby wyłączyć tę funkcję naciśnij  a następnie naciśnij .

* Twoje indywidualne ustawienie zostaje zachowane po wyłączeniu maszyny.

! UWAGA

- Ramię modułu haftującego przesunie się. Trzymaj ręce itd. z dala od ramienia. W przeciwnym razie może dojść do obrażeń.





INFORMACJA

- Kiedy włączona jest ta funkcja, używaj igły z okrągłym czubkiem 75/11 do haftowania wzorów (sprzedawana odrębnie) do krótkich ściegów skokowych, np. wyszywanie liter. Zastosowanie innych igieł może spowodować przerwanie nici.

■ Wybór długości ściegu skokowego, który nie ma być przycinany

Kiedy funkcja przycinania nici  jest włączona, możesz wybrać długość, od której rozpoczyna się przycinanie ściegu skokowego.

* Twoje indywidualne ustawienie zostaje zachowane po wyłączeniu maszyny.

Naciśnij  albo , aby wybrać długość ściegu skokowego.

Na przykład: Naciśnij , aby wybrać 25 mm (1 cal), a maszyna nie będzie przycinać ściegu skokowego 25 mm lub mniej przed przejściem do następnego oczka.

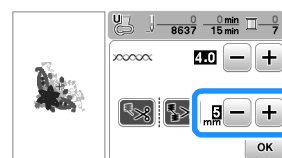



Przypomnienie

- Jeżeli wzór wymaga wielu przycięć, zaleca się wybranie wyższego ustawienia przycinania ściegu skokowego, aby zmniejszyć liczbę odstających frędzli na lewej stronie tkaniny.
- Im wyższa wybrana długość ściegu skokowego, tym mniej razy maszyna będzie przycinać. W tym przypadku więcej ściegów skokowych pozostanie na prawej stronie tkaniny.

Haftowanie wzorów aplikacji

Gdy na wyświetlaczu kolejności haftu kolorowego wyświetlane są symbole

[] (MATERIAŁ APLIKACJI),
 [] (POZYCJA APLIKACJI) lub
 [] (APLIKACJA), postępuj w sposób opisany poniżej.

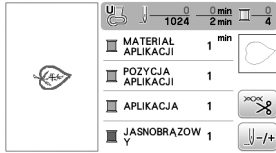

Wymagane materiały

- Materiał do wyhaftowania aplikacji
- Materiał służący jako podkład aplikacji
- Materiał stabilizujący
- Klej do tkanin lub tymczasowy klej w sprayu
- Nici do haftu

INFORMACJA

- Poprawne nazwy i numery kolorów nici, jakich należy użyć, nie będą wyświetlane. Wybierz kolory nici odpowiednio do wzoru aplikacji.

1. Tworzenie aplikacji

- 1 Przymocuj materiał stabilizujący do spodniej części tkaniny do wyhaftowania aplikacji.
- 2 Obszyj linię cięcia aplikacji. Usuń tkaninę do wyhaftowania aplikacji z tamborka, a następnie ostrożnie wytnij wzdłuż przesytej linii cięcia.

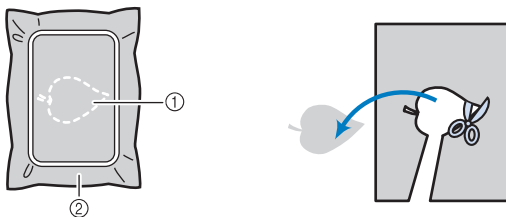
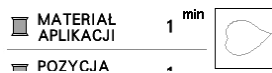

- 1 Kontur aplikacji
- 2 Tkanina na aplikację

INFORMACJA

- Jeśli aplikacja zostanie wycięta wewnątrz linii cięcia, może nie być odpowiednio przymocowana do materiału. Dlatego należy starannie wyciąć aplikację wzdłuż linii cięcia.
- Po wycięciu aplikacji ostrożnie usuń wszelkie pozostałości nici.

2. Naszywanie pozycji aplikacji na materiale podkładowym

- 1 Naszyj pozycję aplikacji.

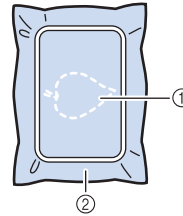
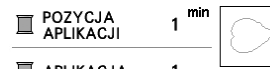

- 1 Pozycja aplikacji
- 2 Materiał podkładowy

- 2 Usuń tamborek z modułu haftującego.

INFORMACJA

- Nie usuwaj materiału podkładowego z tamborka do chwili ukończenia wyszywania.

3. Mocowanie aplikacji na materiale podkładowym

- 1 Nanieś klej do tkanin lub tymczasowy klej w sprayu na spodnią stronę aplikacji, a następnie przymocuj ją do materiału podkładowego wewnątrz pozycji aplikacji naszytej w kroku 1 tematu „2. Naszywanie pozycji aplikacji na materiale podkładowym”.

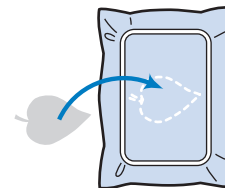

INFORMACJA

- Jeśli aplikacji nie da się przymocować do materiału podkładowego za pomocą kleju do tkanin lub tymczasowego kleju w sprayu, przyfastryguj ją solidnie ściąganiem fastrygowym.
- Jeśli do wykonania aplikacji użyto cienkiej tkaniny, wzmocnij ją i zamocuj na miejscu za pomocą naprasowywanego arkusza klejącego. Do przymocowania aplikacji na miejscu można użyć żelazka.

- 2 Po zamocowaniu aplikacji należy założyć tamborek na maszynę.

Nawlec w maszynie nić do haftu, opuść dźwignię podnoszenia stopki, a następnie naciśnij przycisk „Start/Stop”, aby rozpocząć haftowanie aplikacji.

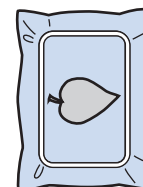
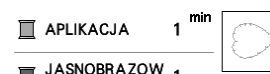

3 Zakończ haftowanie pozostałej części wzoru.

Używanie wzorów obramowań do tworzenia aplikacji

Do stworzenia aplikacji możesz wykorzystać wzory obramowań tej samej wielkości i kształtu. Wyhaftuj jeden wzór ściegiem prostym, a drugi – ściegiem satynowym.

Metoda 1

- 1 Wybierz wzór obramowania dla ściegu prostego. Wyhaftuj wzór na materiale aplikacji, a następnie równo wytnij kształt, przecinając tkaninę na zewnątrz haftu.

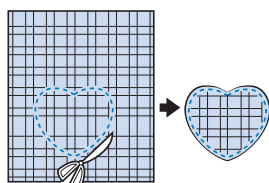
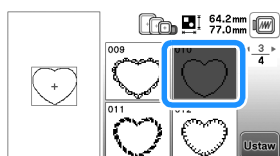

- 2 Wyhaftuj ten sam wzór z kroku 1 na materiale podkładowym. Nanieś cieką warstwę kleju do tkanin lub tymczasowego kleju w sprayu na spodnią stronę aplikacji utworzonej w kroku 1. Przymocuj aplikację do materiału podkładowego, zgodnie z jej kształtem.

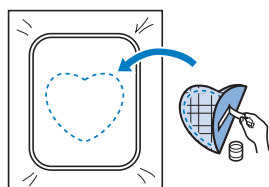

- 3 Wybierz wzór obramowania dla ściegu satynowego w tym samym kształcie co kształt aplikacji. Przeprowadź haftowanie na aplikacji i materiale podkładowym z kroku 2, aby zakończyć proces tworzenia aplikacji.

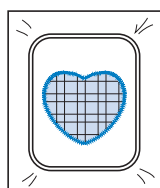
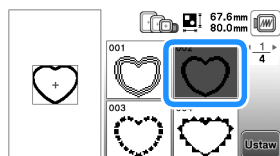

Metoda 2

- 1 Wybierz wzór obramowania dla ściegu prostego, a następnie wyhaftuj go na materiale podkładowym.

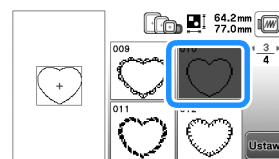

- 2 Umieść tkaninę aplikacji nad wzorem wyhaftowanym w kroku 1 i wyhaftuj ten sam wzór na tkaninie aplikacji.

- Upewnij się, że tkanina aplikacji całkowicie zakrywa linię ściegu.

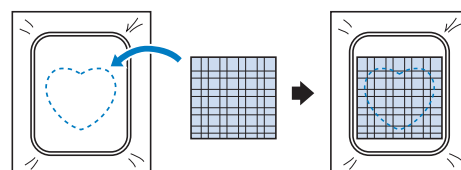

- 3 Usuń tamborek z modułu haftującego i wytnij materiał wokół zewnętrznego ściegu tkaniny aplikacji.

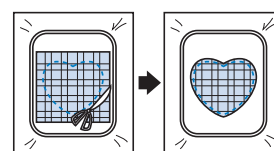

INFORMACJA

- Nie usuwaj materiału z tamborka w celu wycięcia aplikacji. Nie naciągaj ani nie przesuwaj materiału. W przeciwnym razie materiał może utracić odpowiednie napięcie.

- 4 Ponownie załóż tamborek w module haftującym.

- 5 Wybierz wzór obramowania dla ściegu satynowego w tym samym kształcie jak kształt aplikacji i wyhaftuj wzór ściegu, aby utworzyć aplikację.

- Nie zmieniaj rozmiaru ani położenia wzoru.

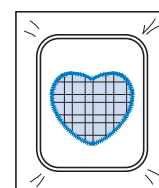
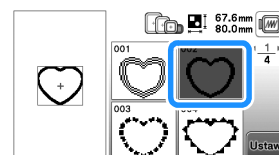

Podział wzorów haftu

Można haftować utworzone przy pomocy programu PE-DESIGN w wersji 7 lub późniejszej albo PE-DESIGN NEXT podzielone na części wzory haftu. Podział wzorów haftu polega na dzieleniu na sekcje wzorów większych od obręczy tamborka, które łączą się w jedną całość, by stworzyć spójny wzór po wyhaftowaniu całości.

Szczegółowe informacje dotyczące tworzenia wzorów haftu podzielonych na części oraz instrukcji haftowania znajdują się w instrukcji obsługi dołączonej do programu PE-DESIGN w wersji 7 lub późniejszej, względnie do programu PE-DESIGN NEXT.

1 Włóż pamięć USB zawierającą podzielony wzór haftu, a następnie wybierz wzór haftu, jaki ma zostać przeniesiony na tkaninę.

- Szczegółowe informacje na ten temat znajdują się w rozdziale „Pobieranie wzorów haftu” na stronie 102.

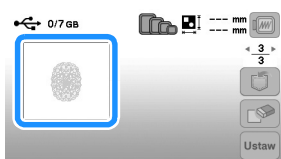

2 Wybierz sekcję, która ma być wyhaftowana, i naciśnij przycisk **Ustaw**.



- Wybieraj sekcje w kolejności alfabetycznej.

3 Naciśnij przycisk **Koniec edycji**, a następnie przycisk **Haft**.

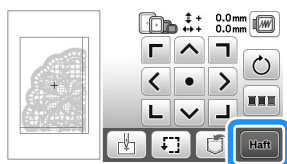

4 Naciśnij przycisk „Start/Stop”, aby rozpocząć haftowanie sekcji wzoru.

5 Po zakończeniu haftowania pojawi się poniższy ekran. Naciśnij przycisk **OK**.

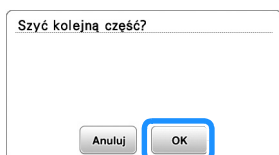

→ Pojawi się ekran, na którym można wybrać sekcję podzielonego wzoru haftu.

6 Powtarzaj kroki od **2** do **5**, aby wyhaftować pozostałe sekcje wzoru.

Edytowanie wzorów (ekran edycji wzoru)

Gdy na ekranie wyboru wzorów zostanie wybrany odpowiedni wzór, należy nacisnąć przycisk **Ustaw**. Pojawi się wtedy ekran edycji wzoru. Po naciśnięciu dowolnego z klawiszy służących do edycji wzorów, naciśnij przycisk **OK**, aby powrócić do poprzedniego ekranu. Aby zakończyć edytowanie, naciśnij przycisk **Koniec edycji**, aby przejść do ekranu ustawień haftowania.

! UWAGA

- Po przejrzaniu wzoru sprawdź wyświetlane dostępne tamborki i użyj odpowiedniego modelu. W przypadku użycia tamborka nieprzeznaczonego do tego wzoru, stopka może uderzyć w tamborek i spowodować obrażenia lub uszkodzenia.

■ Ekran edycji wzoru

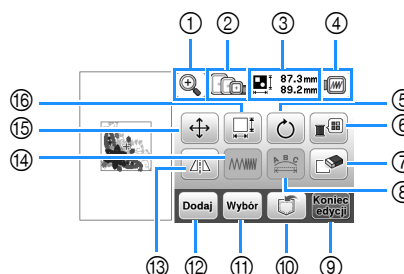

Przypomnienie

- Jeśli wyświetlany przycisk ma barwę jasnoszarą, nie możesz użyć tej funkcji przy wybranym wzorze.

| Nr | Wyświetlacz Nazwa przycisku | Objaśnienie |
|----|-----------------------------------|--|
| ① | Przycisk powiększania | Naciśnij ten przycisk, by powiększyć wzór na ekranie. |
| ② | Tamborek | Wyświetla tamborki, które mogą być używane (strona 86). |
| ③ | 61.6mm 76.9mm Rozmiar wzoru | Pokazuje rozmiar całego wzoru, połączonego w jedną całość. |
| ④ | Przycisk podglądu | Naciśnij ten przycisk, by wyświetlić wyhaftowany obraz. Naciśnij , aby wybrać tamborek używany w podglądzie. <ul style="list-style-type: none"> • : Tamborek ekstra duży/26 cm × 16 cm (10-1/4 cala × 6-1/4 cala) • : Tamborek duży (w przypadku niektórych modeli sprzedawany odrębnie)/18 cm × 13 cm (7 cali × 5 cali) • : Tamborek średni (w przypadku niektórych modeli sprzedawany odrębnie)/10 cm × 10 cm (4 cale × 4 cale) • : Tamborek mały (w przypadku niektórych modeli sprzedawany odrębnie)/2 cm × 6 cm (1 cal × 2-1/2 cala) Naciśnij przycisk , aby powiększyć obraz wzoru. |

| Nr | Wyświetlacz | Objaśnienie |
|----|--|--|
| | Nazwa przycisku | |
| 5 | | Naciśnij ten przycisk, by obrócić wzór. Aby przywrócić domyślne ustawienie wzoru, naciśnij przycisk |
| | Przycisk obracania | |
| 6 | | Naciśnij ten przycisk, by zmienić kolory wyświetlanego wzoru. Naciśnij albo , aby wybrać markę nici. Naciśnij przycisk lub , aby wybrać kolor, który chcesz zmienić. Aby wybrać nowy kolor, naciśnij klawisze , , , lub dotknij koloru na palecie kolorów. Aby powrócić do oryginalnego koloru, naciśnij przycisk . |
| | Przycisk palety nici | |
| 7 | | Naciśnij ten przycisk, aby usunąć wybrany wzór (wzór obramowany na czerwono). |
| 8 | | Naciśnij ten przycisk, aby wyświetlić ekran edycji czcionki. (strona 97) |
| 9 | | Naciśnij ten przycisk, aby wywołać ekran ustawień haftowania. (strona 98) |
| | Przycisk zakończenia edycji | |
| 10 | | Naciśnij ten przycisk, aby zapisać wzory w pamięci maszyny lub pamięci USB. Wzory można również przesłać do komputera za pośrednictwem bezprzewodowego połączenia sieciowego. (strona 101) |
| 11 | | Gdy wybranie zostanie wzór składający się z wielu części, użyj tego przycisku do wybrania części wzoru do edycji. Wybrany wzór będzie obramowany na czerwono. |
| | Przycisk wyboru wzoru | |
| 12 | | Naciśnij ten przycisk, by dodać kolejny wzór haftu do aktualnie wyświetlanego wzoru. |
| | Przycisk dodawania | |
| 13 | | Naciśnij ten przycisk, aby stworzyć poziome odbicie lustrzane wybranego wzoru. |
| | Przycisk poziomego odbicia lustrzanego | |
| 14 | | Naciśnij ten przycisk, aby zmienić gęstość nici dla niektórych wzorów liter i obramowań. |
| | Przycisk gęstości nici | |
| 15 | | Naciśnij ten przycisk, by przesunąć wzór. Użyj , aby przesunąć wzór w kierunku wskazanym przez strzałkę. Aby wyśrodkować wzór, naciśnij przycisk . |
| | Przycisk przesuwania | |







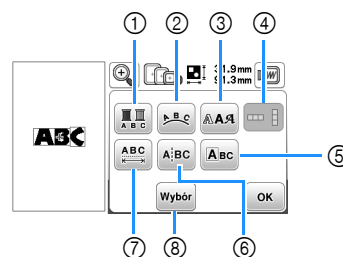



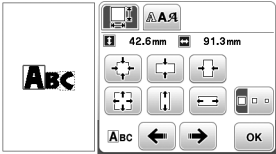
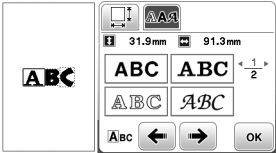

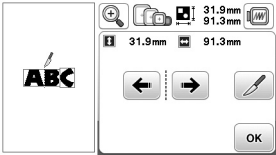

| Nr | Wyświetlacz | Objaśnienie |
|----|-------------------|---|
| | Nazwa przycisku | |
| 16 | | Naciśnij ten przycisk, by zmienić rozmiar wzoru. : Proporcjonalnie powiększa wzór. : Proporcjonalnie zmniejsza wzór. : Rozciąga wzór w poziomie. : Zwęża wzór w poziomie. : Rozciąga wzór w pionie. : Zwęża wzór w pionie. : Przywraca domyślny rozmiar wzoru. : Zmienia rozmiar wzorów literowych. |
| | Przycisk rozmiaru | |

Ekran edycji czcionki

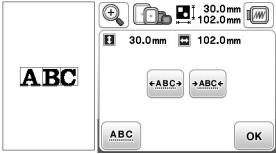

Ekran edycji czcionki pojawia się po naciśnięciu przycisku na ekranie edycji wzoru.



| Nr | Wyświetlacz | Objaśnienie |
|----|-------------------------------------|--|
| | Nazwa przycisku | |
| 1 | | Naciśnij ten klawisz, jeśli chcesz zmienić kolor nici, litera po literze, podczas haftowania liter. Ponieważ maszyna zatrzymuje się po zakończeniu każdej litery, górna nić jest zmieniana w trakcie haftowania. Ponownie naciśnij ten przycisk, aby anulować to ustawienie. |
| | Przycisk wielu kolorów | |
| 2 | | Naciśnij ten przycisk, by zmienić konfigurację wzoru literowego. Wybierając tuki (, , ,), użyj przycisków i , by zmienić stopień nachylenia tuku. : Zmniejszanie nachylenia tuku. : Zwiększanie nachylenia tuku. Wybierając przyciski , , i , zmień na przyciski , i . Możesz zwiększać i zmniejszać nachylenie tuku. Aby ustawić odległość między wzorami literowymi w jednym wierszu, naciśnij klawisz . |
| | Przycisk układu | |
| 3 | | Naciśnij ten przycisk, by zmienić czcionkę wybranych liter. Zależnie od wybranej czcionki, jej zmiana może nie być możliwa. |
| | Przycisk czcionki | |
| 4 | | Naciśnij ten przycisk, aby zmienić kierunek pisania tekstu z pionowego na poziomy i na odwrot. (Tylko dla czcionki japońskiej) |
| | Przycisk pionowego/poziomego tekstu | |

| Nr | Wyświetlacz | Objaśnienie |
|----|---------------------------------|--|
| | Nazwa przycisku | |
| ⑤ | ABC | <p>Naciśnij ten przycisk, by edytować każdą literę oddzielnie.</p>   <p>Naciskając przycisk , wybierz literę używając przycisków  , by zmienić rozmiar.</p> <p>Naciskając przycisk , wybierz literę używając przycisków  , by zmienić rozmiar.</p> |
| | Przycisk edycji liter | |
| ⑥ | ABC | <p>Naciśnij ten przycisk, aby podzielić tekst na litery, by można je było edytować oddzielnie.</p>  <p>Użyj przycisków  , by wybrać miejsce, w którym wzór ma zostać podzielony, a następnie naciśnij przycisk , by go podzielić.</p> <p>Podzielonego wzoru nie da się ponownie połączyć w całość.</p> |
| | Przycisk podziału tekstu | |
| ⑦ | ABC | <p>Naciśnij ten przycisk, by zmienić odstępy we wzorach literowych.</p>  <p>Naciśnij przycisk  , by zwiększyć lub zmniejszyć odstępy między literami.</p> <p>Naciśnij przycisk , aby przywrócić domyślny wygląd wzoru.</p> |
| | Przycisk odstępu między znakami | |
| ⑧ | Wybór | <p>Gdy wybranie zostanie wzór składający się z wielu części, użyj tego przycisku do wybrania części wzoru do edycji. Wybrany wzór będzie obramowany na czerwono. Jeśli w trakcie wprowadzania tekstu użyto klawisza wstawiania wierszy, istnieje możliwość wyboru poszczególnych wierszy.</p> |
| | Przycisk wyboru | |

Edytowanie wzorów (ekran ustawień haftowania)

Kiedy na ekranie edycji wciśnięty zostanie przycisk , pojawia się ekran ustawień haftowania. Po zakończeniu edycji wzoru naciśnij przycisk , aby przejść do ekranu haftowania.

■ Ekran ustawień haftowania

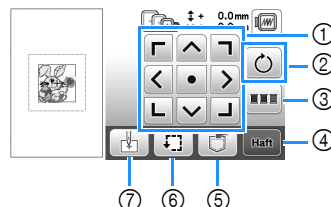

| Nr | Wyświetlacz | Objaśnienie |
|----|---|--|
| | Nazwa przycisku | |
| ① |  | Naciskaj te przyciski, aby przesunąć wzór w kierunku wskazanym przez strzałkę. (Naciśnij przycisk środkowy, by z powrotem wyśrodkować wzór w obszarze haftu.) (strona 99) |
| | Przycisk przesuwania | |
| ② |  | Naciśnij ten przycisk, by obrócić cały wzór. Aby przywrócić domyślne ustawienie wzoru, naciśnij przycisk  . |
| | Przycisk obracania | |
| ③ |  | Naciśnij ten przycisk, aby zmienić kolejność szycia połączonych wzorów. |
| | Przycisk sortowania kolorów | |
| ④ | Haft | Naciśnij ten przycisk, aby pojawił się ekran ustawień haftowania. |
| | Przycisk haftowania | |
| ⑤ |  | Naciśnij ten przycisk, aby zapisać wzory w pamięci maszyny lub pamięci USB. Wzory można również przesłać do komputera za pośrednictwem bezprzewodowego połączenia sieciowego. (strona 101) |
| | Przycisk pamięci | |
| ⑥ |  | Naciśnij ten przycisk, by zmienić pozycję wzoru. (strona 88) |
| | Przycisk szycia próbnego | |
| ⑦ |  | Naciśnij ten przycisk, aby przesunąć pozycję początkową igły w taki sposób, by wyrównać igłę z pozycją wzoru. (strona 99) |
| | Przycisk punktu początkowego | |

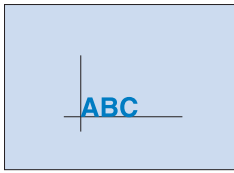

Wyrównywanie pozycji wzoru i igły

Przykład: Wyrównywanie dolnej lewej strony wzoru i pozycji igły

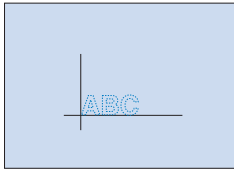

- 1 Zaznacz pozycję początkową haftu na tkaninie, w zaprezentowany sposób.



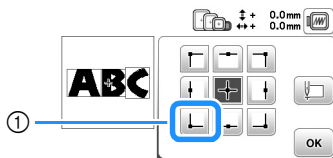

- 2 Naciśnij przycisk .
- 3 Naciśnij przycisk , a następnie przycisk .



① Pozycja początkowa

→ Pozycja igły przesuwa się do dolnego lewego rogu wzoru (tamborek przemieszcza się w taki sposób, by igła była poprawnie umiejscowiona).



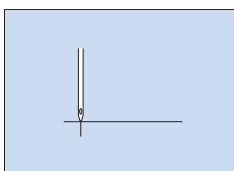
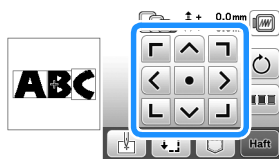

- 4 Użyj przycisków  do wyrównania pozycji igły ze znakiem na tkaninie, naciśnij przycisk  i rozpocznij haftowanie wzoru.



Haftowanie połączonych ze sobą liter



Postępuj zgodnie z procedurą opisaną poniżej w celu wyhaftowania połączonych ze sobą liter w jednym wierszu w sytuacji, gdy cały wzór jest większy od rozmiaru tamborka.

Przykład: Łączenie „DEF” ze znakami „ABC” za pomocą tamborka o wymiarach 10 cm × 10 cm (4 cale × 4 cale) (w przypadku niektórych modeli sprzedawany odrębnie)

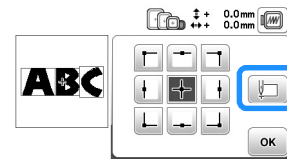
- 1 Wybierz wzory literowe dla liter „ABC”, a następnie naciśnij przyciski  i .
- 2 Naciśnij przycisk .
- 3 Naciśnij przycisk , a następnie przycisk .



→ Igła jest umieszczona w lewym dolnym rogu wzoru. Tamborek przesuwa się w taki sposób, by igła była prawidłowo ustawiona.





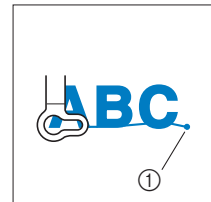

- 4 Naciśnij przycisk .
- 5 Opuść stopkę do haftu, a następnie naciśnij przycisk „Start/Stop”, aby rozpocząć haftowanie.
- 6 Po wyhaftowaniu liter i przecięciu nici usuń tamborek i naciśnij przycisk  w celu przeprowadzenia procesu [Zakończono haftowanie].

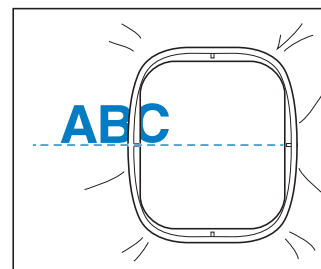
① Koniec haftu





- 7 Zmień pozycję tkaniny w tamborku w taki sposób, by prawa strona litery „C” częściowo znajdowała się wewnątrz tamborka. Należy zachować ostrożność, żeby litery zostały wyhaftowane prosto i równo. Ponownie zamocuj tamborek w celu wyhaftowania liter „DEF”.

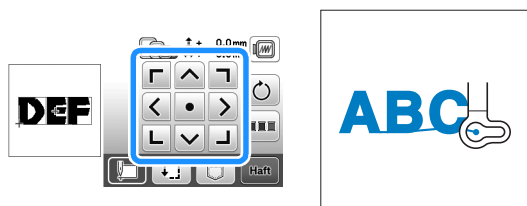

- 8 Naciśnij przycisk , aby anulować aktualne wzory literowe.
- 9 Wybierz wzory literowe dla liter „DEF”, a następnie naciśnij przyciski  i .
- 10 Naciśnij przycisk .
- 11 Naciśnij przycisk , a następnie przycisk .

→ Igła jest umieszczona w lewym dolnym rogu wzoru. Tamborek przesuwają się w taki sposób, by igła była prawidłowo ustawiona.
- 12 Użyj przycisków  do wyrównania igły z końcem haftu poprzedniego wzoru.



- 13 Naciśnij przycisk .
- 14 Opuść stopkę do haftu, a następnie naciśnij przycisk „Start/Stop”, aby rozpocząć haftowanie pozostałych wzorów literowych.



Sortowanie kolorów nici

Ta funkcja umożliwia haftowanie z minimalną liczbą wymian szpulki.

Przed rozpoczęciem haftowania naciśnij  na ekranie ustawień haftu, aby zmienić kolejność haftów i posortować je według kolorów nici.

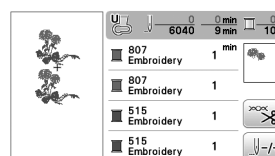
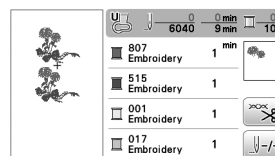

- 1 Naciśnij przycisk .
 - * Naciśnij  ponownie, aby sprawdzić posortowane kolory nici.

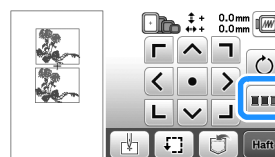

Kolejność kolorów haftu jest uporządkowana i posortowana według kolorów nici.

Naciśnij  ponownie na ekranie ustawień haftu, aby anulować sortowanie kolorów i haftować z zachowaniem oryginalnej kolejności kolorów.

INFORMACJA

- Ta funkcja nie działa w przypadku nakładających się wzorów.

Korzystanie z funkcji pamięci

■ Zalecenia dotyczące danych haftu

⚠ UWAGA

- Podczas korzystania z innych danych haftu niż nasze oryginalne wzory, nić lub igła mogą ulec złamaniu podczas haftowania przy zachowaniu zbyt dużej gęstości ścięgu lub w sytuacji haftowania trzech lub więcej nakładających się ścięgów. W takim przypadku należy skorzystać z jednego z naszych oryginalnych systemów projektowania danych w celu edycji danych haftu.

□ Rodzaje danych haftu, które mogą być używane

Z tą maszyną mogą być używane jedynie pliki danych haftu w formacie .pes, .phc, .pen i .dst. Próba użycia danych w formacie innym niż wymienione może spowodować nieprawidłowe działanie maszyny.

□ Rozmiary wzorów haftu

Maszyna obsługuje wzory haftu o rozmiarach maksymalnie 26 cm × 16 cm (około 10-1/4 cala × 6-1/4 cala).

□ Pamięć USB

Niektóre pamięci USB nie nadają się do używania w tej maszynie. Aby uzyskać więcej informacji na ten temat, zapraszamy do odwiedzenia naszej witryny internetowej „ <http://s.brother/cpham/> ”.

□ Zalecenia dotyczące używania komputera do tworzenia i zapisywania danych

Nazwy plików i folderów należy tworzyć korzystając z 26 liter alfabetu (wielkich i małych), cyfr od 0 do 9 oraz symboli „-” i „_”.

□ Dane haftu Tajima (.dst)

- Dane w formacie .dst są wyświetlane na ekranie z listą wzorów według nazw plików (miniatury nie są wyświetlane).
- Ponieważ dane w formacie Tajima (.dst) nie zawierają informacji na temat koloru nici, wyświetlane są one z zachowaniem naszej domyślnej sekwencji kolorów nici. Sprawdź podgląd wzoru i zmień kolory nici na odpowiednie.

Zapisywanie wzorów haftu

Zmienione przez siebie wzory haftów można zapisać w pamięci maszyny albo w pamięci USB. Możesz również przesłać wzory do komputera za pośrednictwem sieci bezprzewodowej.

💡 INFORMACJA

- Nie wyłączaj głównego zasilania (pozycja OFF), jeśli wyświetlany jest ekran [Trwa zapisywanie...]. W przeciwnym wypadku utracisz zapisywany wzór.

- 1 Naciśnij przycisk , jeśli wzór, który chcesz zapisać znajduje się na ekranie edycji wzorów lub ustawień haftowania.



- 2 Aby zapisać wzór haftu na pamięci USB, włóż pamięć USB bezpośrednio do portu USB maszyny.

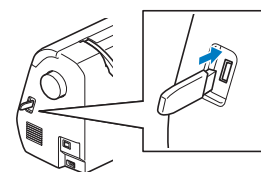

- 3 Wybierz miejsce docelowe, aby rozpocząć zapisywanie.

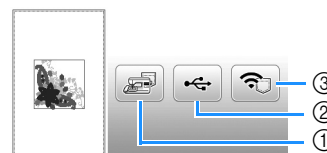

- ① Zapisz w pamięci maszyny.
- ② Zapisz na pamięci USB.
Wzór zostanie zapisany w folderze o nazwie „bPocket”.
- ③ Tymczasowo zapisz w kieszeni funkcji bezprzewodowej. Szczegółowa procedura opisana jest w instrukcji PE-DESIGN (wersja 11 lub nowsza).
 - * Wzory haftu zapisane w kieszeni funkcji bezprzewodowej zostaną usunięte z kieszeni po wyłączeniu maszyny. Zaimportuj wzory haftu do PE-DESIGN (wersja 11 lub nowsza) przed wyłączeniem maszyny.

Pobieranie wzorów haftu

Pobieranie wzorów haftu zapisanych w pamięci maszyny, w pamięci USB albo przesłanych przez sieć bezprzewodową.

- 1 Aby pobrać wzór haftu z pamięci USB, włóż pamięć USB do portu USB maszyny.

Aby pobrać wzory haftu przez sieć bezprzewodową, użyj PE-DESIGN (wersja 11 lub nowsza) albo użyj Design Database Transfer do przesłania wzorów wcześniej. Więcej informacji o przesyłaniu wzorów haftu można znaleźć w instrukcji PE-DESIGN albo Design Database Transfer.

- 2 Naciśnij przycisk .



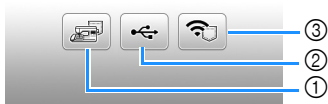

- 3 Naciśnij odpowiednie miejsce docelowe, a następnie wybierz odpowiedni wzór haftu.



- 1 Pobierz z pamięci maszyny.
- 2 Pobierz z pamięci USB.
- 3 Pobierz za pośrednictwem sieci bezprzewodowej wzory haftów przesłane do kieszeni funkcji bezprzewodowej. Szczegółowa procedura opisana jest w instrukcji PE-DESIGN (wersja 11 lub nowsza) albo Design Database Transfer.
 - * Wzory haftu przesłane przez sieć bezprzewodową zostaną usunięte z maszyny po jej wyłączeniu. W razie potrzeby zapisz wzory w pamięci maszyny. (strona 101)

Przypomnienie

- Jeśli wzór haftu do pobrania znajduje się w folderze pamięci USB, naciśnij przycisk tego folderu. Naciśnij przycisk , aby powrócić do poprzedniego ekranu.

- 4 Naciśnij przycisk .



Przypomnienie

- Jeśli naciśniesz przycisk , wybrany wzór haftu zostanie trwale usunięty.
- Aby zapisać pobrany wzór, naciśnij następujące przyciski.

1. Naciśnij przycisk .



2. Naciśnij przycisk żądanego miejsca docelowego.

 : Zapisuje w maszynie.

 : Zapisuje w pamięci USB.

 : Tymczasowo zapisuje w kieszeni funkcji bezprzewodowej.

Aby zapisać w maszynie wzory pobrane z pamięci USB albo sieci bezprzewodowej, naciśnij .

Rozdział 5 ANEKS

Utrzymanie i konserwacja

! UWAGA

- Przed przystąpieniem do czyszczenia maszyny wyjmij wtyczkę przewodu zasilania z gniazdka, gdyż w przeciwnym razie może dojść do obrażeń lub porażenia prądem elektrycznym.

Czyszczenie ekranu LCD

Jeżeli ekran LCD zabrudzi się, przetrzyj go delikatnie miękką, suchą ściereczką.

Czyszczenie powierzchni maszyny

Maszynę należy wycierać mocno wyciśniętą, miękką ściereczką, zamoczoną uprzednio w (letniej) wodzie.

Po wyczyszczeniu maszyny wytrzyj ją miękką, suchą ściereczką.

Zasady dotyczące smarowania

Aby zapobiec uszkodzeniu maszyny, należy ją smarować.

Niniejszą maszynę fabrycznie nasmarowano niezbędną ilością oleju, aby zapewnić jej prawidłowe działanie i wyeliminować konieczność okresowego smarowania.

W razie wystąpienia problemów, na przykład trudności w obracaniu pokręteł lub nietypowego hałasu, należy natychmiast przerwać użytkowanie maszyny i skontaktować się z autoryzowanym sprzedawcą produktów firmy Brother lub najbliższym autoryzowanym punktem serwisowym firmy Brother.

Zalecenia dotyczące przechowywania maszyny

Nie przechowywać maszyny w żadnej z wymienionych niżej lokalizacji. W przeciwnym razie może dojść do uszkodzenia maszyny, na przykład pojawienia się rdzy w wyniku kondensacji wilgoci.

- Miejsce narażone na ekstremalnie wysokie temperatury
- Miejsce narażone na ekstremalnie niskie temperatury
- Miejsce narażone na ekstremalne zmiany temperatury
- Miejsce narażone na dużą wilgoć lub parę
- Poblże płomienia, grzejnika lub klimatyzatora
- Miejsce na zewnątrz budynku lub narażone na bezpośrednie nasłonecznienie
- Miejsce narażone na ekstremalnie duże ilości pyłu i smaru

💡 INFORMACJA

- Aby wydłużyć czas eksploatacji niniejszej maszyny, należy ją okresowo włączać i używać jej. Przechowywanie maszyny przez dłuższy czas bez używania może zmniejszyć jej efektywność.

Czyszczenie chwytacza

Skrawki tkaniny i pyłki osadzające się w bębnie powodują obniżenie wydajności szycia, dlatego należy go regularnie czyścić.

- 1 Naciśnij przycisk  (przycisk pozycji igły), aby podnieść igłę.
- 2 Wyłącz maszynę.
- 3 Wyjmij przewód z gniazda zasilania znajdującego się po prawej stronie maszyny.
- 4 Podnieś stopkę, aby wyjąć ją oraz igłę.
 - Szczegółowe informacje na ten temat znajdują się w rozdziale „Wymiana igły” na stronie 28 i „Wymiana stopki” na stronie 29.
- 5 Zdemontuj przystawkę płaską lub moduł haftujący, jeśli są zamontowane.
- 6 Zdejmij pokrywę szpulki dolnej.
- 7 Zdemontuj pokrywę płytki ścięgowej.

■ Jeśli w pokrywie płytki ścięgowej jest śruba

- 1 Wykręć śrubę pokrywy płytki ścięgowej śrubokrętem w kształcie L albo w kształcie dysku.

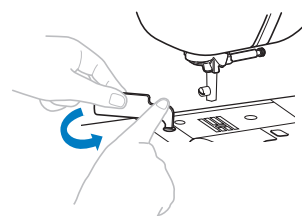

- 2 Chwyc pokrywę płytki ścięgowej z obu stron i przesunij ją ku sobie.

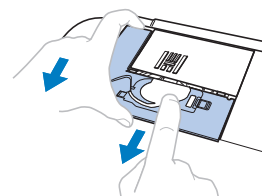

■ Jeśli w pokrywie płytki ściegowej nie ma śruby

1 Chwyć pokrywę płytki ściegowej z obu stron i przesunij ją ku sobie.

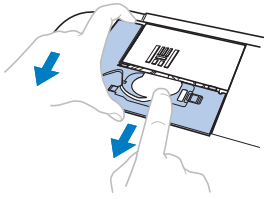

8 Chwyć bębenek i wyciągnij go na zewnątrz.

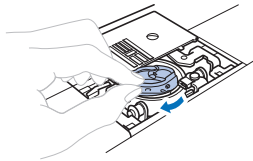

9 Szczotką do czyszczenia lub odkurzaczem usuń skrawki materiału i kurz z chwytacza, czujnika nici dolnej i otaczających je obszarów.

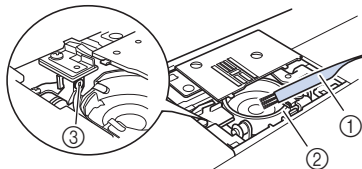

- ① Szczotka do czyszczenia
- ② Chwytnacz
- ③ Czujnik nici dolnej

INFORMACJA

- Nie należy oliwić bębna.

10 Włóż bębenek w taki sposób, aby znajdujący się na nim symbol ▲ był wyrównany z symbolem ● na maszynie.

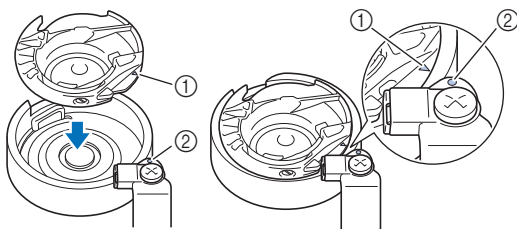

- Wyrównaj symbol ▲ z symbolem ●.

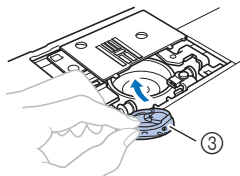

- ① Symbol ▲
- ② Symbol ●
- ③ Bębenek

- Przed zamontowaniem bębna upewnij się, że wskazane punkty są wyrównane.

11 Załóż zaczepy pokrywy płytki ściegowej na płytce ściegowej i nasuń pokrywę z powrotem. Załóż z powrotem pokrywę szpulki dolnej.

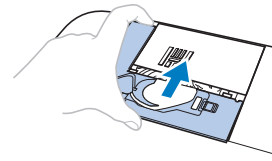

! UWAGA

- Nigdy nie używaj bębna, który jest porysowany lub ma zadziory. W przeciwnym razie może dojść do splątania górnej nici, pęknięcia igły lub obniżenia wydajności szycia. W celu nabycia nowego bębna skontaktuj się z najbliższym autoryzowanym punktem serwisowym firmy Brother.
- Sprawdź, czy bębenek został prawidłowo założony, w przeciwnym razie może dojść do złamania igły.

Panel dotykowy nie działa

Jeśli ekran nie odpowiada prawidłowo po dotknięciu przycisku (maszyna nie wykonuje zadanej operacji lub wykonuje inną operację), wykonaj poniższe czynności, aby wprowadzić odpowiednie regulacje.

1 Trzymając palec na ekranie, przełącz włącznik zasilania w pozycję OFF, a następnie z powrotem w pozycję ON.

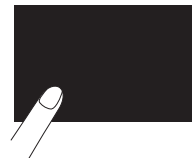

→ Zostanie wyświetlony ekran regulacji panelu dotykowego.

2 Lekko dotknij środka każdego symbolu + w kolejności od 1 do 5.

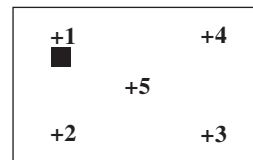

3 Przełącz główny wyłącznik zasilania w pozycję OFF, a następnie z powrotem w pozycję ON.

Rozwiązywanie problemów

Jeżeli maszyna przestanie działać prawidłowo, przed oddaniem jej do serwisu sprawdź możliwe przyczyny, wymienione poniżej.

Większość problemów można rozwiązać samodzielnie. Jeśli potrzebujesz dodatkowej pomocy, na stronie Brother support znajdują się najnowsze często zadawane pytania (FAQ) oraz wskazówki, jak rozwiązywać problemy. Zapraszamy do witryny „ <http://s.brother/cpham/> ”. Jeśli problem nie ustępuje, skontaktuj się z autoryzowanym sprzedawcą produktów firmy Brother lub najbliższym autoryzowanym punktem serwisowym firmy Brother.

Najczęściej występujące problemy i ich rozwiązania

Poniżej znajdują się szczegółowe informacje o przyczynach i rozwiązaniach najczęstszych problemów. Zapoznaj się z nimi zanim zdecydujesz się na kontakt z nami.

| | |
|---|------------|
| Górna nić jest naprężona | strona 105 |
| Splątana nić na spodniej stronie tkaniny | strona 105 |
| Nieprawidłowe naprężenie nici | strona 106 |
| Tkanina jest pochwycona w maszynie i nie może się przesuwać | strona 106 |
| Jeśli nić zaplącze się pod nawijaczem szpulki dolnej | strona 108 |

Górna nić jest naprężona

Objaw

- Górna nić wygląda jak jedna ciągła linia.
- Nić dolna wystaje z wierzchu tkaniny. (Patrz poniższa ilustracja).
- Górna nić naprężyła się i wyciąga się po pociągnięciu.
- Górna nić naprężyła się i powoduje marszczenie tkaniny.
- Górna nić jest mocno naprężona, przez co efekty szycia nie zmieniają się nawet po regulacji naprężenia.

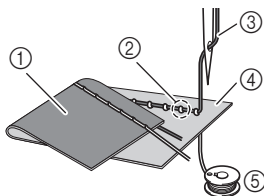

- ① Spodnia strona tkaniny
- ② Nić dolna wystaje z wierzchniej strony tkaniny
- ③ Górna nić
- ④ Wierzchnia strona tkaniny
- ⑤ Nić dolna

Przyczyna

Nieprawidłowe nawinięcie szpulki dolnej

Jeśli nić dolna jest nieprawidłowo nawinięta, co oznacza jej nieodpowiednie naprężenie, w momencie pociągnięcia górnej nici następuje pociągnięcie nici dolnej przez tkaninę. Z tego względu nić jest widoczna na wierzchniej stronie tkaniny.

Rozwiązanie/Kwestie do sprawdzenia

Nawiń prawidłowo nić dolną. (strona 22)

Splątana nić na spodniej stronie tkaniny

Objaw

- Nić płącze się na spodniej stronie tkaniny.

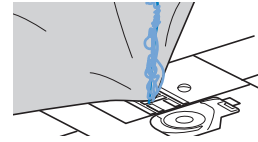

- Po rozpoczęciu szycia słychać grzechoczący dźwięk i nie można kontynuować pracy.
- Pod tkaniną widoczna jest splątana nić w bębnie.

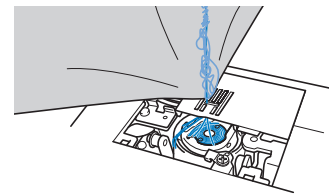

Przyczyna

Górna nić jest nieprawidłowo nawleczona

Jeśli górna nić jest nieprawidłowo nawleczona i przechodzi przez tkaninę, nie może zostać mocno pociągnięta i płącze się w bębnie, wywołując grzechoczący dźwięk.

Rozwiązanie/Kwestie do sprawdzenia

Usuń splątaną nić i popraw nawleczenie górnej nici.

- 1 **Usuń splątaną nić. Jeśli usunięcie nie jest możliwe, obetnij nić nożyczkami.**
 - Szczegółowe informacje na ten temat znajdują się w rozdziale „Czyszczenie chwytacza” na stronie 103.
- 2 **Usuń górną nić z maszyny.**
- 3 **Aby prawidłowo nawlec górną nić, postępuj zgodnie z instrukcjami przedstawionymi w temacie „Nawlekanie górnej nici” na stronie 24.**
 - Jeśli szpulka dolna została wyjęta z bębna, informacje o jej prawidłowym montażu znajdują się w temacie „Zakładanie szpulki dolnej” na stronie 22.

Nieprawidłowe naprężenie nici

■ Objawy

- Objaw 1: Nić dolna wystaje z wierzchu tkaniny. (Patrz poniższa ilustracja)
- Objaw 2: Nić górna wygląda jak prosta linia z wierzchu tkaniny.
- Objaw 3: Nić górna wystaje ze spodu tkaniny. (Patrz poniższa ilustracja)
- Objaw 4: Nić dolna wygląda jak prosta linia na spodzie tkaniny.
- Objaw 5: Ścieg na spodzie tkaniny jest luźny.

□ Objaw 1

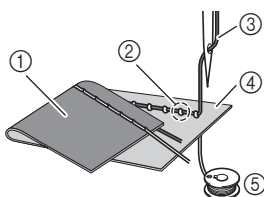

- ① Spodnia strona tkaniny
- ② Nić dolna wystaje z wierzchniej strony tkaniny
- ③ Górna nić
- ④ Wierzchnia strona tkaniny
- ⑤ Nić dolna
- ⑥ Górna nić wystaje ze spodniej strony tkaniny

□ Objaw 3

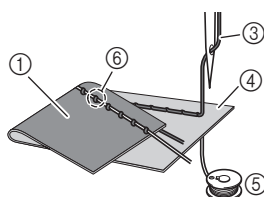

■ Przyczyna/Rozwiązanie/Kwestie do sprawdzenia

□ Przyczyna 1

Niść jest nieprawidłowo nawleczona w maszynie.

<W przypadku opisanych wyżej objawów 1 i 2>
Szpulka dolna nie została prawidłowo nawinięta. Aby prawidłowo nawlec nić, przywróć standardowe naprężenie górnej nici, a następnie przeczytaj część „Zakładanie szpulki dolnej” na stronie 22.

<W przypadku opisanych wyżej objawów 3 i 5>
Górna nić nie została prawidłowo nawinięta. Aby prawidłowo nawlec górną nić, przywróć standardowe naprężenie górnej nici, a następnie przeczytaj część „Nawlekanie górnej nici” na stronie 24.

□ Przyczyna 2

Używana igła i nić są nieprawidłowe względem stosowanej tkaniny.

Igła maszyny, której należy używać, zależy od typu szytej tkaniny oraz grubości nici.

Jeśli używane igła i nić są nieprawidłowe względem stosowanej tkaniny, naprężenie nici będzie nieodpowiednie i będzie skutkowało marszczeniem tkaniny lub pomijaniem ściegów.

- Aby sprawdzić, jakie igły i nici są odpowiednie do stosowanej tkaniny, przeczytaj temat „Kombinacje tkaniny/nici/igły” na stronie 27.

□ Przyczyna 3

Ustawiono nieprawidłowe naprężenie nici górnej.

Ustaw prawidłowe naprężenie nici.

Patrz „Regulowanie naprężenia nici” na stronie 38.

Prawidłowe naprężenie nici zależy od typu tkaniny oraz typu używanej nici.

- * Naprężenie nici najlepiej przetestować na niepotrzebnym skrawku tkaniny identycznej z tkaniną, która ma być używana do szycia.

🔍 INFORMACJA

- Jeśli górna nić i nić dolna są nieprawidłowe, odpowiednie wyregulowanie naprężenia nie jest możliwe. Najpierw sprawdź górną nić i nić dolną, a następnie wyreguluj naprężenie.

• Jeśli nić dolna wystaje z wierzchu tkaniny

Naciśnij przycisk **-** na ekranie ręcznej regulacji, aby zmniejszyć naprężenie górnej nici.

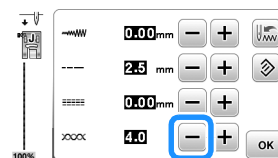

• Jeśli górna nić wystaje ze spodu tkaniny

Naciśnij przycisk **+** na ekranie ręcznej regulacji, aby zwiększyć naprężenie górnej nici.

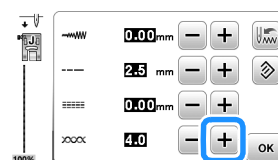

Tkanina jest pochwycona w maszynie i nie może się przesuwać

Jeśli tkanina jest pochwycona w maszynie i nie może się przesuwać, nić prawdopodobnie splątała się pod płytka ściegową. Wykonaj poniższe czynności, aby wyjąć tkaninę z maszyny. Jeśli operacji nie można wykonać zgodnie z tą procedurą, nie próbuj wyciągać tkaniny siłą. Skontaktuj się z najbliższym autoryzowanym punktem serwisowym firmy Brother.

■ Wymywanie tkaniny z maszyny

1 Natychmiast zatrzymaj maszynę.

2 Wyłącz maszynę.

3 Wymij igłę.

Jeśli igła jest obniżona na tkaninę, obróć pokrętło od siebie (zgodnie z kierunkiem ruchu wskazówek zegara), aby podnieść igłę, a następnie wymij igłę.

- Patrz „Wymiana igły” na stronie 28.

4 Wymontuj stopkę i uchwyt stopki.

Jeśli nić jest splątana na stopce, usuń splątana nić, a następnie unieś dźwignię podnoszenia stopki, by zdjąć stopkę. W przeciwnym wypadku można uszkodzić stopkę.

- Patrz „Wymiana stopki” na stronie 29.

- 5** Unieś tkaninę i odetnij nitki od spodu.
Jeśli wyjęcie tkaniny jest możliwe, wyjmij ją. Kontynuuj poniższe czynności, aby wyczyścić chwytacz.
- 6** Zdemontuj pokrywę płytki ściegowej.
• Patrz „Czyszczenie chwytacza” na stronie 103.
- 7** Obetnij splątana nić i wyjmij szpulkę dolną.

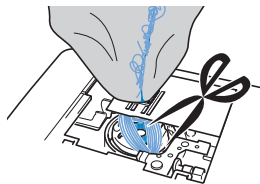

- 8** Wyjmij bębenek.
Jeśli nić pozostaje w bębnie, wyjmij ją.

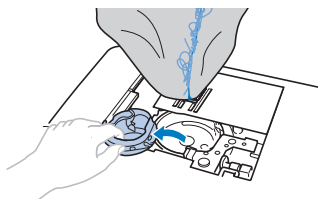

- 9** Szczotką do czyszczenia lub końcówką mini odkurzacza usuń skrawki materiału i kurz z chwytacza i otaczających go obszarów.

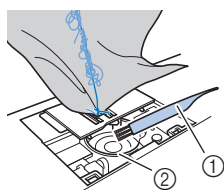

- ① Szczotka do czyszczenia
② Chwytacz

| | |
|---|---------------------------------|
| Jeśli wyjęcie tkaniny jest możliwe. | Kontynuuj od punktu 16 . |
| Jeśli wyjęcie tkaniny nie jest możliwe. | Kontynuuj od punktu 10 . |

INFORMACJA

- Nie zaleca się stosowania sprężonego powietrza.

- 10** Wykręć dwie śruby płytki ściegowej dołączonym śrubokrętem w kształcie dysku.

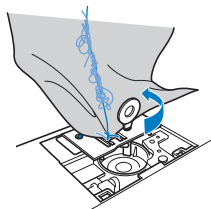

INFORMACJA

- Uważaj, aby wykręcone śruby nie wpadły do maszyny.

- 11** Nieznacznie unieś płytkę ściegową, obetnij splątana nić, a następnie wyjmij płytkę ściegową.
Zdejmij tkaninę i nici z płytki ściegowej.

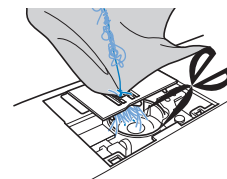

Jeśli tkaniny nie można wyjąć po wykonaniu tych czynności, skontaktuj się z najbliższym autoryzowanym punktem serwisowym firmy Brother.

- 12** Wyjmij wszystkie nici z chwytacza i wokół transporterów.
- 13** Obróć pokrętko, aby unieść transportery.
- 14** Wyrównaj dwa otwory śrub w płytce ściegowej z dwoma otworami w płycie montażowej płytki ściegowej, a następnie załóż płytkę ściegową na maszynę.
- 15** Lekko dokręć śrubę palcami z prawej strony płytki ściegowej. Następnie mocno dokręć śrubę z lewej strony śrubokrętem w kształcie dysku. Na koniec mocno dokręć śrubę z prawej strony.



Obróć pokrętko, aby sprawdzić, czy transportery przesuwają się swobodnie i nie mają styku z krawędziami szczelin płytki ściegowej.



- ① Prawidłowe ustawienie transporterów
② Nieprawidłowe ustawienie transporterów

- 16** Włóż bębenek, wykonując czynność **10** z tematu „Czyszczenie chwytacza” na stronie 103.

- 17** Zamocuj pokrywę płytki ściegowej zgodnie z czynnością **11** opisaną w temacie „Czyszczenie chwytacza” na stronie 103.

- 18** Sprawdź stan igły i załóż ją.

Jeśli stan igły jest zły, na przykład jest wygięta, załóż nową igłę.

- Szczegółowe informacje na ten temat znajdują się w rozdziałach „Kontrola igły” na stronie 28 i „Wymiana igły” na stronie 28.

Przypomnienie

- Ponieważ mogło dojść do uszkodzenia igły, gdy tkanina została pochwycona przez maszynę, zalecamy wymianę igły na nową.

■ Sprawdzanie działania maszyny

Jeśli wymontowano płytkę ścięgową, sprawdź działanie maszyny, aby upewnić się, że montaż został prawidłowo wykonany.

1 Włącz maszynę.

2 Wybierz ścieg .

INFORMACJA

- Nie zakładaj jeszcze stopki ani nici.

3 Powoli obróć pokrętko do siebie (przeciwnie do kierunku ruchu wskazówek zegara) i popatrz z każdej strony, aby sprawdzić, czy igła wchodzi w środek otworu w płytce ścięgowej.

Jeśli igła styka się z płytką ścięgową, zdemontuj płytkę, a następnie z powrotem ją zamontuj, rozpoczynając od punktu **13** w temacie „Wymywanie tkaniny z maszyny” na stronie 106.

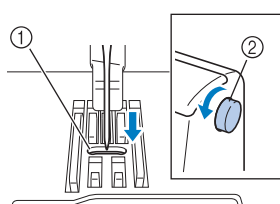

- 1 Otwór w płytce ścięgowej
- 2 Pokrętko

4 Wybierz ścieg . Tym razem wybierz maksymalne wartości ustawień długości oraz szerokości ściegu.

- Szczegółowe informacje o zmianie ustawień znajdują się w temacie „Ustawianie szerokości ściegu” na stronie 38 i „Ustawianie długości ściegu” na stronie 38.

5 Powoli obróć pokrętko do siebie (przeciwnie do kierunku ruchu wskazówek zegara) i sprawdź, czy igielnica i transportery działają prawidłowo.

Jeśli igła lub transportery stykają się z płytką ścięgową, maszyna może działać nieprawidłowo. W takim przypadku skontaktuj się z najbliższym autoryzowanym punktem serwisowym firmy Brother.

6 Wyłącz maszynę, a następnie załóż szpulkę dolną i stopkę.

Nigdy nie używaj porysowanej lub uszkodzonej stopki. W przeciwnym wypadku igła może zostać złamana lub zostanie obniżona wydajność szycia.

- Szczegółowe informacje na ten temat znajdują się w rozdziałach „Zakładanie szpulki dolnej” na stronie 22 i „Wymiana stopki” na stronie 29.

7 Prawidłowo nawlecz nić w maszynie.

- Szczegółowe informacje o nawlekaniu nici w maszynie znajdują się w temacie „Nawlekanie górnej nici” na stronie 24.

8 Przeprowadź próbne szycie z użyciem tkaniny bawełnianej.

INFORMACJA

- Nieprawidłowe szycie może wynikać z nieodpowiedniego nawleczenia górnej nici lub stosowania cienkich tkanin. Jeśli efekty szycia próbnego są niezadowalające, sprawdź nawleczenie górnej nici lub typ stosowanej tkaniny.

Jeśli nić zaplącze się pod nawijaczem szpulki dolnej

Jeśli nawijanie szpulki dolnej rozpoczyna się, gdy nić nie przechodzi prawidłowo pod tarczą naprężacza przewodnika nawijania szpulki dolnej, nić może się zaplątać pod gniazdem nawijacza szpulki dolnej.

UWAGA

- Nie wyjmuj gniazda nawijacza szpulki dolnej, nawet jeśli zaplącze się pod nim nić. W przeciwnym wypadku przecinak wbudowany w gniazdo nawijacza szpulki dolnej może zostać uszkodzony.
- Nie wykręcaj śruby na kołku przewodnika nawijacza szpulki dolnej, gdyż może to spowodować uszkodzenie maszyny. Wykręcenie śruby nie umożliwia odwinęcia nici.

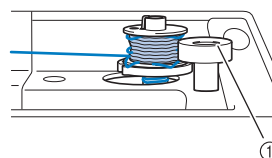

- 1 Śruba kołka przewodnika nawijacza szpulki dolnej

1 Zatrzymaj nawijanie szpulki dolnej.

2 Obetnij nić nożyczkami za przewodnikiem nawijania szpulki dolnej.

3 Przesuń wałek nawijacza szpulki dolnej w lewo, a następnie zdejmij szpulkę dolną z wałka i przetnij nić prowadzącą do szpulki dolnej, aby umożliwić całkowite zdjęcie szpulki dolnej z wałka.

4 Lewą ręką chwyć koniec nici, a prawą ręką odwiń nić w sposób przedstawiony na rysunku, zgodnie z kierunkiem ruchu wskazówek zegara spod gniazda nawijacza szpulki dolnej.

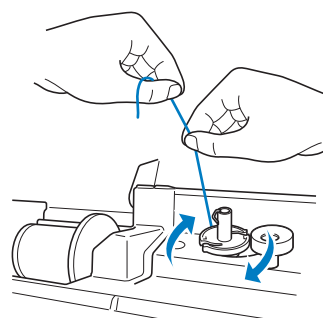

Lista objawów

Przed oddaniem maszyny do serwisu sprawdź możliwe przyczyny, wymienione poniżej. Jeśli strona referencyjna to „*”, skontaktuj się z autoryzowanym sprzedawcą produktów firmy Brother lub najbliższym autoryzowanym punktem serwisowym firmy Brother.

■ Przygotowanie

| Objaw, przyczyna/rozwiązanie | Informacje referencyjne |
|---|-------------------------|
| Nie można nawlec nici na igłę. | |
| Igła jest ustawiona w nieprawidłowej pozycji. • Naciśnij przycisk „Pozycja igły”, aby podnieść igłę. | 10 |
| Igła jest założona nieprawidłowo. | 28 |
| Igła jest obrócona, wygięta albo jej szpic jest stępiony. | 28 |
| Górna nić nie jest prawidłowo nawinięta. Dźwignia nawlekacza igły nie jest obniżona. Obniżona jest dopiero wtedy, gdy słychać odgłos kliknięcia. | 24 |
| Haczyk nawlekacza jest wygięty i nić nie przechodzi przez ucho igły. | * |
| Dźwigni nawlekacza igły nie można przesunąć ani przywrócić do pierwotnej pozycji. | * |
| Jest stosowana igła rozmiaru 65/9. • Igła jest niezgodna z nawlekaczem. Ręcznie przeprowadź nić przez ucho igły. | 25 |
| Nie można opuścić stopki za pomocą dźwigni podnoszenia stopki. | |
| Stopka została podniesiona za pomocą przycisku „dźwigni stopki”. | 10 |
| Niść dolna nie nawija się równo na szpulkę dolną. | |
| Niść nie jest prawidłowo przeprowadzona przez prowadnik nawijania szpulki dolnej. | 20 |
| Wyciągnięta z prowadnika nawijania szpulki dolnej nić nie została prawidłowo nawinięta na szpulkę dolną. | 21 |
| Pusta szpulka dolna nie została prawidłowo ustawiona na trzpieniu. | 20 |
| Podczas nawijania szpulki dolnej nić dolna nawinęła się poniżej gniazda nawijacza szpulki dolnej. | |
| Niść przechodzi nieprawidłowo pod tarczą naprężacza prowadnika nawijania szpulki dolnej. • Usuń splątaną nić i nawiń prawidłowo szpulkę dolną. | 20, 108 |
| Nici dolnej nie można pociągnąć w górę. | |
| Igła jest obrócona, wygięta albo jej szpic jest stępiony. | 28 |
| Szpulka dolna jest nieprawidłowo ustawiona. | 22 |
| Na ekranie LCD nic się nie pojawia. | |
| Włącznik zasilania jest wyłączony. | 12 |
| Wtyczka przewodu zasilania nie jest włożona do gniazda elektrycznego. | 12 |
| Ekran LCD jest zaparowany. | |
| Na ekranie LCD skropliła się para. • Po chwili zaparowanie zniknie. | – |

| Objaw, przyczyna/rozwiązanie | Informacje referencyjne |
|--|-------------------------|
| Przyciski ekranowe nie reagują lub reakcja przycisków jest za duża. | |
| Przyciski są naciskane rękawicami. Przyciski są naciskane paznokciami. Jest używane nieelektrostatyczne pióro dotykowe. Czułość przycisków ekranowych nie jest ustawiona dla użytkownika. | 13, 17 |
| Lampka szycia nie zaświeca się. | |
| Na ekranie ustawień opcja [Oświetlenie] jest ustawiona na [OFF]. | 16 |
| Moduł haftujący nie działa. | |
| Moduł haftujący nie jest prawidłowo założony. | 80 |
| Tamborek założono przed zainicjowaniem modułu. | 80 |
| Nie można pobrać wzoru haftu przez sieć bezprzewodową. | |
| Nie można pobrać wzorów haftu niedostępnych dla tej maszyny. • Sprawdź dane haftu i komunikat wyświetlany w aplikacji. | – |

■ Podczas szycia

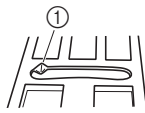
| Objaw, przyczyna/rozwiązanie | Informacje referencyjne |
|---|-------------------------|
| Maszyna nie działa. | |
| Nie naciśnięto przycisku „Start/Stop”. | 31 |
| Walek nawijacza szpulki dolnej jest przesunięty w prawo. | 20 |
| Nie wybrano ściegu. | 31 |
| Stopka nie jest opuszczona. | 32 |
| Przycisk „Start/Stop” naciśnięto przy podłączonym module sterowania stopką. | 32 |
| Naciśnięto przycisk „Start/Stop”, a maszyna jest skonfigurowana tak, aby szerokość ściegu zygzakowego była ustawiana regulatorem szybkości szycia. | 15, 66 |
| Igła łamie się. | |
| Igła jest założona nieprawidłowo. | 28 |
| Śruba mocująca igły nie jest dokręcona. | 28 |
| Igła jest obrócona lub wygięta. | 28 |
| Stosowana igła lub nić nie jest odpowiednia do używanej tkaniny. | 27 |
| Użyto nieodpowiedniej stopki. | 29 |
| Górna nić jest za mocno naprężona. | 38 |
| Tkanina jest wciągana podczas szycia. | – |
| Szpulka z nicią jest nieprawidłowo ustawiona. | 20 |
| Wokół otworu w płytce ściegowej są widoczne zarysowania. * Po lewej stronie otworu w płytce ściegowej znajduje się rowek. Nie jest to zarysowanie. | * |
|  ① Rowek | |
| Wokół otworu w stopce są widoczne zarysowania. | * |
| Na bębniku są widoczne zarysowania. | * |

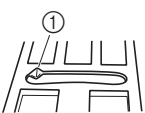
| Objaw, przyczyna/rozwiązanie | Informacje referencyjne |
|---|-------------------------|
| Nie użyto szpulki dolnej przeznaczonej specjalnie dla tego typu maszyny. | 20 |
| Górna nić nie jest prawidłowo nawinięta. | 24 |
| Szpulka dolna jest nieprawidłowo ustawiona. | 22 |
| Stopka jest zamocowana nieprawidłowo. | 29 |
| Śruba uchwyty stopki jest poluzowana. | 30 |
| Tkanina jest zbyt gruba. | 27, 41 |
| Tkanina jest podawana na siłę podczas szycia grubej tkaniny lub grubych szwów. | 41 |
| Długość ściegu jest za mała. | 38 |
| Do haftowanej tkaniny nie jest przymocowany materiał stabilizujący. | 82 |
| Niść dolna jest nieprawidłowo nawinięta. | 20 |
| Górna nić zrywa się. | |
| Niść w maszynie nie jest prawidłowo nawinięta (zastosowano nieodpowiednią nasadkę szpulki, nasadka szpulki jest luźna, niść nie jest zaczepiona o prowadnik nici igielnicy itp.). | 24 |
| Użyta niść jest splątana lub związana. | – |
| Wybrana igła nie jest odpowiednia do używanej nici. | 27 |
| Górna niść jest za mocno naprężona. | 38 |
| Niść jest splątana. | 105 |
| Igła jest obrócona, wygięta albo jej szpic jest stępiony. | 28 |
| Igła jest założona nieprawidłowo. | 28 |
| Wokół otworu w płytce ściegowej są widoczne zarysowania. | * |
| * Po lewej stronie otworu w płytce ściegowej znajduje się rowek. Nie jest to zarysowanie. | |
|  ① Rowek | |
| Wokół otworu w stopce są widoczne zarysowania. | * |
| Na bębenu są widoczne zarysowania. | * |
| Stosowana igła lub niść nie jest odpowiednia do używanej tkaniny. | 27 |
| Nie użyto szpulki dolnej przeznaczonej specjalnie dla tego typu maszyny. | 20 |
| Niść płącze się na spodzie tkaniny. | |
| Górna niść nie jest prawidłowo nawinięta. | 24, 105 |
| Stosowana igła lub niść nie jest odpowiednia do używanej tkaniny. | 27 |
| Górna niść jest za mocno naprężona. | |
| Niść dolna nie została prawidłowo nawinięta. | 22 |
| Niść dolna zrywa się. | |
| Szpulka dolna jest nieprawidłowo ustawiona. | 22 |
| Niść dolna jest nieprawidłowo nawinięta. | 20 |
| Używana szpulka dolna jest porysowana. | 22 |
| Niść jest splątana. | 106 |
| Nie użyto szpulki dolnej przeznaczonej specjalnie dla tego typu maszyny. | 20 |

| Objaw, przyczyna/rozwiązanie | Informacje referencyjne |
|---|-------------------------|
| Tkanina fałduje się. | |
| Górna niść lub niść dolna nie jest nieprawidłowo nawinięta. | 20, 24 |
| Szpulka z nicią jest nieprawidłowo ustawiona. | 20 |
| Stosowana igła lub niść nie jest odpowiednia do używanej tkaniny. | 27 |
| Igła jest obrócona, wygięta albo jej szpic jest stępiony. | 28 |
| Podczas szycia cienkiej tkaniny ściegi są zbyt długie. | 38 |
| Naprężenie nici jest nieprawidłowe. | 38, 106 |
| Użyto nieodpowiedniej stopki. • Tkanina nie została prawidłowo ustabilizowana. | 29 |
| Ścieg nie jest prawidłowo wyszyty. | |
| Stosowana stopka nie jest odpowiednia do typu ściegu. | 29 |
| Naprężenie nici jest nieprawidłowe. | 38, 106 |
| Niść jest splątana, na przykład, w bębenu. | 106 |
| Transportery są ustawione w pozycji dolnej. • Przesuń przełącznik pozycji transportera w prawo (▲▲). | 9, 65 |
| Ściegi przeskakują | |
| Niść w maszynie jest nieprawidłowo nawinięta. | 20, 24 |
| Stosowana igła lub niść nie jest odpowiednia do używanej tkaniny. | 27 |
| Igła jest obrócona, wygięta albo jej szpic jest stępiony. | 28 |
| Igła jest założona nieprawidłowo. | 28 |
| Pod płytką ściegową zebrały się skrawki materiału i kurz. | 103 |
| Szyta tkanina jest cienka lub elastyczna. • Przymocuj materiał stabilizujący do tkaniny. | 42 |
| Maszyna nie szyje | |
| Igła jest obrócona, wygięta albo jej szpic jest stępiony. | 28 |
| Szpulka dolna jest nieprawidłowo ustawiona. | 22 |
| Górna niść nie jest prawidłowo nawinięta. | 24 |
| Podczas szycia słycać wysoki dźwięk | |
| W transporterach zaczęły się skrawki materiału lub kurz. | 103 |
| W chwytaczu zaczęły się kawałki nici. | 103 |
| Górna niść nie jest prawidłowo nawinięta. | 24 |
| Nie użyto szpulki dolnej przeznaczonej specjalnie dla tego typu maszyny. | 20 |
| Na bębenu znajdują się dziury po igłach i ślady zarysowań. | * |
| Tkanina nie jest przeprowadzana przez maszynę. | |
| Transportery są ustawione w pozycji dolnej. • Przesuń przełącznik pozycji transportera w prawo (▲▲). | 9, 65 |
| Ściegi znajdują się zbyt blisko siebie. | 38 |
| Użyto nieodpowiedniej stopki. | 29 |
| Igła jest obrócona, wygięta albo jej szpic jest stępiony. | 28 |
| Niść jest splątana. | 106 |
| Stopka do ściegu zygzakowego „J” jest ustawiona ukośnie na grubym szwie na początku ściegu. | 41 |
| Docisk stopki jest nieprawidłowy w stosunku do tkaniny. | 15 |

| Objaw, przyczyna/rozwiązanie | Informacje referencyjne |
|--|-------------------------|
| Tkanina jest podawana w przeciwnym kierunku. | |
| Mechanizm podawania jest uszkodzony. | * |
| Igła styka się z płytką ściogową. | |
| Śruba mocująca igły nie jest dokręcona. | 28 |
| Igła jest obrócona, wygięta albo jej szpic jest stępiony. | 28 |
| Tkanina szyta w maszynie nie przesuwa się. | |
| Niść jest splątana pod płytką ściogową. | 106 |
| Do maszyny wpadła złamana igła. | |
| <ul style="list-style-type: none"> Wyłącz maszynę i wyjmij płytkę ściogową. Jeśli igła, która wpadła do maszyny, jest widoczna, wyjmij ją szcypcami. Po wyjęciu igły załóż płytkę ściogową w pierwotnej pozycji, a następnie włóż nową igłę. Przed włączeniem maszyny powoli obracać pokrętkę ku sobie, aby sprawdzić, czy obraca się swobodnie i czy nowa igła przechodzi przez środek otworu w płytce ściogowej. Jeśli pokrętkę nie obraca się swobodnie albo wyjęcie igły z maszyny nie jest możliwe, skontaktuj się ze sprzedawcą produktów firmy Brother lub z najbliższym autoryzowanym punktem serwisowym firmy Brother. | 106 |
| Pokrętko nie obraca się swobodnie. | |
| Niść splątała się w bębenu. | 103, 105, 106 |





■ Po szyciu



| Objaw, przyczyna/rozwiązanie | Informacje referencyjne |
|---|-------------------------|
| Naprężenie nici jest nieprawidłowe. | |
| Górna nić nie jest prawidłowo nawinięta. | 24, 106 |
| Szpulka dolna jest nieprawidłowo ustawiona. | 22, 106 |
| Stosowana igła lub nić nie jest odpowiednia do używanej tkaniny. | 27 |
| Uchwyt stopki nie jest prawidłowo założony. | 30 |
| Naprężenie nici jest nieprawidłowe. | 38, 106 |
| Niść dolna jest nieprawidłowo nawinięta. | 20 |
| Igła jest obrócona, wygięta albo jej szpic jest stępiony. | 28 |
| Nie użyto szpulki dolnej przeznaczonej specjalnie dla tego typu maszyny. | 20 |
| Wzory literowe lub wzory ściągów dekoracyjnych nie są wyrównane. | |
| Użyto nieodpowiedniej stopki. | 29 |
| Ustawienia regulacji wzoru ścięgu są nieprawidłowe. | 73 |
| Wzór ścięgu jest nieregularny. | |
| Użyto nieodpowiedniej stopki. | 29 |
| Szyta tkanina jest cienka lub elastyczna. <ul style="list-style-type: none"> Przymocuj materiał stabilizujący do tkaniny. | 42 |
| Naprężenie nici jest nieprawidłowe. | 38, 106 |
| Tkanina została wciągnięta, wypchnięta lub poprowadzona pod kątem podczas szycia. <ul style="list-style-type: none"> Szyj, prowadząc tkaninę dłońmi, tak aby była podawana po prostej linii. | 31 |
| Niść jest splątana, na przykład, w bębenu. | 103 |

| Objaw, przyczyna/rozwiązanie | Informacje referencyjne |
|--|-------------------------|
| Wzór haftu nie jest wyszywany prawidłowo. | |
| Niść jest skręcona. | 106 |
| Naprężenie nici jest nieprawidłowe. | 38, 106 |
| Tkanina nie została prawidłowo włożona do ramki (tkanina jest luźna itp.). | 83 |
| Materiał stabilizujący nie jest zamocowany. <ul style="list-style-type: none"> Zawsze używaj materiału stabilizującego, szczególnie w przypadku tkanin elastycznych, lekkich, z grubymi włóknami oraz tkanin, na których wzór często się marszczy. Informacje o odpowiednim materiale stabilizującym można uzyskać u autoryzowanego sprzedawcy produktów firmy Brother. | 82 |
| Ramię lub tamborek podczas haftowania uderzały w przedmiot znajdujący się w pobliżu maszyny. | 79 |
| Materiał wychodzący z tamborka powoduje problemy. <ul style="list-style-type: none"> Ponownie rozciągnij materiał na tamborku. Zrób to w taki sposób, by tkanina wychodząca z tamborka nie powodowała problemów, obróć wzór i zajmij się haftowaniem. | 82 |
| Haftowanie wykonywane jest na ciężkiej tkaninie, która zwisa ze stołu. <ul style="list-style-type: none"> Jeśli podczas haftowania tkanina zwisa ze stołu, moduł haftujący nie będzie się swobodnie przesuwać. Podczas haftowania znajdź oparcie dla tkaniny. | 89 |
| Tkanina jest pochwycona lub zablokowana. <ul style="list-style-type: none"> Zatrzymaj maszynę i ułóż tkaninę tak, aby się nie blokowała. | – |
| Ramię zostało przesunięte podczas zdejmowania lub zakładania tamborka w trakcie haftowania. <ul style="list-style-type: none"> Jeśli ramię w trakcie tego procesu zostanie przesunięte, może się okazać, że wzór nie jest wyrównany. Zachowaj ostrożność podczas zdejmowania i zakładania tamborka. | 84 |
| Materiał stabilizujący jest nieprawidłowo zamocowany, na przykład jest mniejszy niż tamborek. | 82 |
| Wzór haftu nie jest haftowany w określonym położeniu. | |
| Tkanina nie została umieszczona w tamborku we właściwym położeniu. <ul style="list-style-type: none"> Użyj szablonu hafciarskiego. | 83 |
| Podczas haftowania na powierzchni tkaniny pojawiają się pętle. | |
| Naprężenie nici jest nieprawidłowe. | 91 |
| Niść dolna do haftowania przeznaczona do tego rodzaju maszyny nie jest używana. | 81 |

Komunikaty o błędach

W przypadku błędnego działania maszyny, na ekranie LCD pojawią się odpowiednie komunikaty i zalecenia dotyczące obsługi maszyny. Postępuj zgodnie z wyświetlanymi zaleceniami. Po naciśnięciu przycisku  lub poprawnym przeprowadzeniu danej operacji podczas wyświetlania komunikatu o błędzie, komunikat zniknie.

| | Komunikaty o błędach | Przyczyna/rozwiązanie |
|----|---|--|
| 1 | Wystąpiła usterka. Wyłącz maszynę, a następnie włącz ją ponownie. | Ten komunikat jest wyświetlany w przypadku wystąpienia usterki. Wyłącz maszynę, a następnie włącz ją ponownie. Jeżeli komunikat nadal się pojawia, skontaktuj się z autoryzowanym sprzedawcą produktów firmy Brother lub najbliższym autoryzowanym punktem serwisowym firmy Brother. |
| 2 | Nie można zmienić konfiguracji znaków. | Ten komunikat jest wyświetlany, gdy występuje zbyt wiele znaków oraz konfiguracja z zakrzywionym znakiem nie jest dozwolona. |
| 3 | Nie można zmienić czcionki, ponieważ niektóre litery nie są uwzględnione w wybranym kroju czcionki. | Ten komunikat jest wyświetlany, gdy czcionka haftowanego wzoru literowego zmieniła się na czcionkę, która nie obsługuje znaków zastosowanych we wzorze. |
| 4 | Nie można rozpoznać danych wybranego wzoru. Dane mogą być uszkodzone. Wyłącz zasilanie i włącz je ponownie. | Ten komunikat jest wyświetlany podczas próby pobrania danych wzoru, który jest nieprawidłowy. Ponieważ przyczyną może być dowolna z poniższych, sprawdź dane wzoru. <ul style="list-style-type: none"> Dane wzoru są uszkodzone. Dane, które miały zostać pobrane, utworzono w systemie projektowania danych innego producenta. Wyłącz maszynę, włącz ją ponownie i przywróć do normalnego trybu pracy. |
| 5 | Sprawdź i ponownie nawlec górny nić. | Ten komunikat jest wyświetlany, gdy górny nić jest przerwany lub nieprawidłowo nawinięty, jest naciśnięty przycisk „Start/Stop” itp. |
| 6 | Ilość danych tego wzoru jest za duża. | Ten komunikat jest wyświetlany, gdy edytowane wzory zajmują zbyt dużo pamięci lub edytujesz zbyt wiele wzorów z pamięci. |
| 7 | Opuść dźwignię podnoszenia nici. | Ten komunikat jest wyświetlany, gdy jest uniesiona dźwignia otworów na guziki, wybrano ścieg do otworów na guziki, jest naciśnięty przycisk „Start/Stop” itp. |
| 8 | Opuść dźwignię stopki. | Ten komunikat jest wyświetlany w razie naciśnięcia przycisku, np. przycisku „Start/Stop”, gdy stopka jest podniesiona. |
| 9 | Do tego połączenia nie można dodać więcej wzorów. | Ten komunikat jest wyświetlany, gdy próbowano połączyć więcej niż 70 ściegów dekoracyjnych. |
| 10 | Brak wystarczającej ilości pamięci do zapisania danych. | Ten komunikat jest wyświetlany, gdy pamięć jest pełna i w wyniku tego nie można zapisać ściegu lub wzoru. |
| 11 | Brak wystarczającej ilości pamięci, aby zapisać wzór. Usunąć inny wzór? | Ten komunikat jest wyświetlany, gdy pamięć jest pełna i w wyniku tego nie można zapisać ściegu lub wzoru. Naciśnij przycisk  i usuń wcześniej zapisany ścieg lub wzór, aby zapisać bieżący. Naciśnij przycisk  , aby powrócić do poprzedniego ekranu bez zapisywania. |
| 12 | Na pewno przywołać poprzednią pamięć i wznowić jej używanie? | Ten komunikat jest wyświetlany, gdy podczas haftowania maszyna zostanie wyłączona, a następnie ponownie włączona. Naciśnij przycisk  , aby przywrócić maszynę do stanu (pozycja wzoru i liczba ściegów) sprzed wyłączenia. Aby wyrównać pozycję igły i kontynuować haftowanie wzoru, postępuj zgodnie z procedurą opisaną w temacie „Kiedy nić przerwie się podczas szycia” na stronie 91. |
| 13 | Wzór wykracza poza ramkę do haftowania. | Ten komunikat jest wyświetlany, gdy wybrany wzór haftu jest większy niż tamborek wybrany podczas ustawiania opcji [Widok nformacyjny ramki do haftow.] na [ON]. |
| 14 | Wzór wykracza poza ramkę do haftowania. Nie dodawaj dodatkowych znaków. | Ten komunikat jest wyświetlany, gdy łączony wzór literowy jest za duży dla tamborka. Zmień rozmiar wzoru literowego lub układ wzorów, aby dopasować go do tamborka. Jeśli opcja [Widok nformacyjny ramki do haftow.] jest ustawiona na [ON], może pomóc zmiana ustawienia na [OFF] lub wybranie większego tamborka. |
| 15 | Wzór wykracza poza ramkę do haftowania. Nie można użyć tej funkcji w tym momencie. | Ten komunikat jest wyświetlany, gdy zmieniono rozmiar haftowanego wzoru literowego lub zmieniono jego orientację z pionową (lub odwrotnie), przez co jest teraz zbyt duży dla tamborka. |
| 16 | Zaleca się przeprowadzenie konserwacji zapobiegawczej. | Gdy zostanie wyświetlony ten komunikat, zaleca się zabranie maszyny do autoryzowanego sprzedawcy produktów firmy Brother lub najbliższego autoryzowanego punktu serwisowego firmy Brother w celu przeprowadzenia okresowej konserwacji. Mimo że ten komunikat zniknie i maszyna będzie nadal działać po naciśnięciu przycisku  , komunikat zostanie wyświetlony jeszcze kilka razy, aż do przeprowadzenia odpowiedniej konserwacji. |

| | Komunikaty o błędach | Przyczyna/rozwiązanie | | | | | | | | | | | | | |
|-------------------------|---|--|-------------------------|--------------------|--------------|------|-----|---------------|------|-----|---------|-----|------------------------|---------------|-----|
| 17 | Unieś dźwignię podnoszenia nici. | Ten komunikat jest wyświetlany, gdy dźwignia otworów na guziki jest obniżona, wybrano ścieg inny od ściegu do otworów na guziki, jest naciśnięty przycisk „Start/Stop” itp. | | | | | | | | | | | | | |
| 18 | Metody uwierzytelniania i szyfrowania stosowane przez wybrany punkt dostępu / router bezprzewodowej sieci LAN nie są obsługiwane przez Twoją maszynę. | <p>Metody uwierzytelniania/szyfrowania używane przez wybrany bezprzewodowy punkt dostępowy/router nie są obsługiwane przez maszynę.</p> <p>W przypadku trybu infrastruktury zmień metody uwierzytelniania i szyfrowania bezprzewodowego punktu dostępowego/routera.</p> <p>Maszyna obsługuje następujące metody uwierzytelniania:</p> <table border="1"> <thead> <tr> <th>Metoda uwierzytelniania</th> <th>Metoda szyfrowania</th> </tr> </thead> <tbody> <tr> <td rowspan="2">WPA-Personal</td> <td>TKIP</td> </tr> <tr> <td>AES</td> </tr> <tr> <td rowspan="2">WPA2-Personal</td> <td>TKIP</td> </tr> <tr> <td>AES</td> </tr> <tr> <td rowspan="2">Otwarte</td> <td>WEP</td> </tr> <tr> <td>Brak (bez szyfrowania)</td> </tr> <tr> <td>Wspólny klucz</td> <td>WEP</td> </tr> </tbody> </table> <p>Jeżeli problem nie ustępuje, wprowadzony identyfikator SSID lub ustawienia sieciowe mogą być nieprawidłowe. Sprawdź ponownie ustawienia sieci bezprzewodowej. (strona 18)</p> <p>Patrz „Jak mogę znaleźć dane zabezpieczające sieć bezprzewodową (identyfikator SSID i klucz sieciowy)” na stronie 115.</p> | Metoda uwierzytelniania | Metoda szyfrowania | WPA-Personal | TKIP | AES | WPA2-Personal | TKIP | AES | Otwarte | WEP | Brak (bez szyfrowania) | Wspólny klucz | WEP |
| Metoda uwierzytelniania | Metoda szyfrowania | | | | | | | | | | | | | | |
| WPA-Personal | TKIP | | | | | | | | | | | | | | |
| | AES | | | | | | | | | | | | | | |
| WPA2-Personal | TKIP | | | | | | | | | | | | | | |
| | AES | | | | | | | | | | | | | | |
| Otwarte | WEP | | | | | | | | | | | | | | |
| | Brak (bez szyfrowania) | | | | | | | | | | | | | | |
| Wspólny klucz | WEP | | | | | | | | | | | | | | |
| 19 | Nić dolna kończy się. | <p>Ten komunikat jest wyświetlany, gdy kończy się nić dolna. Choć można wyszyć kilka oczek ściegu, gdy zostanie naciśnięty przycisk „Start/Stop”, natychmiast wymień szpulkę dolną.</p> <p>W trakcie haftowania naciśnij przycisk  (przycisk przecinaka nici), aby odciąć nici, podnieś stopkę, usuń tamborek, a następnie wymień szpulkę dolną na szpulkę, na którą nawinięta jest duża ilość nici dolnej do haftowania.</p> | | | | | | | | | | | | | |
| 20 | Urządzenie bezpieczeństwa nawijacza szpulki dolnej zostało aktywowane. Czy nić jest splątana? | Ten komunikat jest wyświetlany, gdy jest nawijana szpulka dolna, a silnik blokuje się z powodu splątania nici itp. | | | | | | | | | | | | | |
| 21 |  Podstawa modułu do haftowania zacznie się poruszać. Trzymaj ręce itp. z dala od podstawy. | Ten komunikat jest wyświetlany przed przesunięciem modułu haftującego. | | | | | | | | | | | | | |
| 22 | Maszyna nadal próbuje połączyć się z Twoją siecią bezprzewodową. | Maszyna nadal próbuje podłączyć się do sieci bezprzewodowej. Poczekaj kilka minut, a następnie sprawdź stan sieci WLAN. | | | | | | | | | | | | | |
| 23 |  Urządzenie bezpieczeństwa zostało aktywowane. Czy nić jest splątana? Czy igła jest wygięta? | Ten komunikat jest wyświetlany, gdy silnik blokuje się z powodu splątania nici lub innej przyczyny związanej z podawaniem nici. | | | | | | | | | | | | | |
| 24 | Identyfikator SSID i/lub klucz sieciowy są nieprawidłowe. | Dane zabezpieczające (identyfikator SSID/klucz sieciowy (hasło)) są nieprawidłowe. Sprawdź ponownie identyfikator SSID i dane zabezpieczające (klucz sieciowy (hasło)). (strona 18) Patrz „Jak mogę znaleźć dane zabezpieczające sieć bezprzewodową (identyfikator SSID i klucz sieciowy)” na stronie 115. | | | | | | | | | | | | | |
| 25 | Przycisk „Start/Stop” nie działa, jeśli podłączony jest rozrusznik nożny. Odłącz rozrusznik nożny. | Ten komunikat jest wyświetlany, gdy naciśnięto przycisk „Start/Stop” w celu szycia ściegów użytkowych lub literowych/dekoracyjnych i był podłączony moduł sterowania stopką. | | | | | | | | | | | | | |
| 26 | Nie można wykryć punktu dostępu do bezprzewodowej sieci LAN / routera. | <p>Nie można wykryć bezprzewodowego punktu dostępowego/routera.</p> <ol style="list-style-type: none"> Sprawdź następujące 4 punkty. <ul style="list-style-type: none"> Sprawdź, czy bezprzewodowy punkt dostępowy/router jest włączony. Przenieś maszynę w miejsce, w którym żadne przeszkody, jak np. metalowe drzwi czy ściany, nie mogą zakłócać sygnału sieci bezprzewodowej albo bliżej bezprzewodowego punktu dostępowego/routera. Podczas konfigurowania ustawień sieci bezprzewodowej tymczasowo umieść maszynę w odległości około 1 m (3,3 stopy) od bezprzewodowego punktu dostępowego. Jeżeli bezprzewodowy punkt dostępowy/router korzysta z filtrowania adresów MAC, sprawdź, czy adres MAC maszyny jest wśród dozwolonych przez filtr. Jeżeli ręcznie wprowadzono identyfikator SSID i dane zabezpieczające (identyfikator SSID/metoda uwierzytelniania/metoda szyfrowania/klucz sieciowy (hasło)), mogą być one nieprawidłowe. Sprawdź ponownie identyfikator SSID i dane zabezpieczające i w razie potrzeby wprowadź ponownie prawidłowe dane. (strona 18) Zob. „Jak mogę znaleźć dane zabezpieczające sieć bezprzewodową (identyfikator SSID i klucz sieciowy)” na stronie 115. | | | | | | | | | | | | | |

| | Komunikaty o błędach | Przyczyna/rozwiązanie |
|----|--|---|
| 27 | Informacje dotyczące bezpieczeństwa sieci bezprzewodowej (metoda uwierzytelniania, metoda szyfrowania, klucz sieciowy) są nieprawidłowe. | Dane zabezpieczające sieć bezprzewodową (metoda uwierzytelniania/metoda szyfrowania/klucz sieciowy (hasło)) są nieprawidłowe. Zapoznaj się z tabelą [Metody uwierzytelniania i szyfrowania stosowane przez wybrany punkt dostępu / router bezprzewodowej sieci LAN nie są obsługiwane przez Twoją maszynę.] i komunikatem o błędzie, po czym ponownie potwierdź dane zabezpieczające sieć bezprzewodową (metoda uwierzytelniania/metoda szyfrowania/klucz sieciowy (hasło)). (strona 18) Patrz „Jak mogę znaleźć dane zabezpieczające sieć bezprzewodową (identyfikator SSID i klucz sieciowy)” na stronie 115. |
| 28 | Ustawienie sieci bezprzewodowej nie jest aktywne. | Obsługa sieci bezprzewodowej nie jest włączona. Włącz obsługę sieci bezprzewodowej. (strona 18) |
| 29 | Nie można wczytać tego wzoru, ponieważ wykracza poza edytowalny obszar. | Ten komunikat jest wyświetlany, gdy próbny wzór ściegu, który próbujesz dodać za pomocą funkcji MY CUSTOM STITCH (MÓJ WŁASNY ŚCIEG), rozciąga się poza obszar szycia. Wybierz inny wzór ściegu lub usuń istniejący wzór ściegu (punkt). |
| 30 | Nie można użyć tego wzoru. | Ten komunikat jest wyświetlany podczas próby pobrania wzoru, który nie może być używany z maszyną. |
| 31 | Nie można użyć tego nośnika USB. | Ten komunikat jest wyświetlany podczas próby użycia niezgodnego nośnika. |
| 32 |  Wyłącz maszynę i wymień płytkę ściegową. | Ten komunikat jest wyświetlany podczas próby szycia ściegu innego niż prosty (środkowa pozycja igły), gdy jest założona płytka ściegowa do ściegów prostych. Ten komunikat jest również wyświetlany, gdy płytka ściegowa zostanie wyjęta przy włączonej maszynie. |
| 33 | Nie wczytano danych z nośnika USB. Wczytaj dane z nośnika USB. | Ten komunikat jest wyświetlany podczas próby wywołania lub zapisania wzoru przy braku podłączonej pamięci USB. |
| 34 | Gdy sterownik prędkości kontroluje szerokość ściegu zygzakowego, przycisk „Start/Stop” nie jest aktywny. | Ten komunikat jest wyświetlany, gdy dźwignia regulacji szybkości jest ustawiona do kontroli szerokości ścieg zygzakowego i jest naciśnięty przycisk „Start/Stop”. Ustaw opcję [Kontrola szerokości] na [OFF] na ekranie ustawień (strona 15) lub użyj modułu sterowania stopką do obsługi maszyny. |
| 35 | F** | Jeśli podczas używania maszyny do szycia na ekranie LCD jest wyświetlany komunikat [F**], maszyna może działać nieprawidłowo. Skontaktuj się z autoryzowanym sprzedawcą produktów firmy Brother lub najbliższym autoryzowanym punktem serwisowym firmy Brother. |

Jak mogę znaleźć dane zabezpieczające sieć bezprzewodową (identyfikator SSID i klucz sieciowy)

- 1) Zapoznaj się z dokumentacją dołączoną do bezprzewodowego punktu dostępowego/routera.
- 2) Domyślnym identyfikatorem SSID (nazwą sieci bezprzewodowej) może być nazwa producenta albo modelu.
- 3) Jeżeli nie znasz danych zabezpieczających, skontaktuj się z producentem routera, administratorem systemu lub dostawcą usług internetowych.
- 4) W przypadku niektórych bezprzewodowych identyfikatorów SSID i kluczy sieciowych (hasła) rozróżniana jest wielkość liter (wielkie i małe litery). Zapisz poprawnie swoje informacje.

- * Klucz sieciowy bywa też nazywany hasłem, kluczem bezpieczeństwa albo kluczem szyfrowania.
- * Jeżeli bezprzewodowy punkt dostępowy/router nie rozgłasza identyfikatora SSID, nie zostanie on automatycznie wykryty. Należy wówczas ręcznie wprowadzić identyfikator SSID.

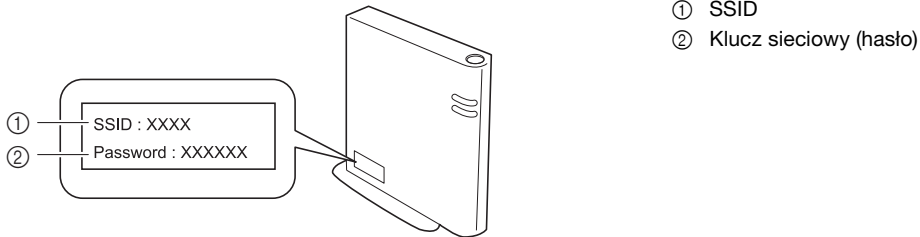

Sygnaly dźwiękowe operacji

W przypadku prawidłowej obsługi maszyna wyda jeden sygnał dźwiękowy.

W przypadku nieprawidłowej obsługi maszyna wyda dwa lub cztery sygnały dźwiękowe.

Jeżeli maszyna zostanie zablokowana, np. z powodu splątania nici, rozlegnie się sygnał dźwiękowy trwający cztery sekundy, po czym następuje automatyczne zatrzymanie maszyny. Sprawdź przyczynę błędu i usuń ją przed dalszym szyciem.

Dane techniczne

| Opis | Specyfikacja |
|--|---|
| Wymiary maszyny | Ok. 480 mm (szer.) × 250 mm (gł.) × 300 mm (wys.) (Ok. 18-7/8 cala (szer.) × 9-7/8 cala (gł.) × 11-7/8 cala (wys.)) |
| Ciężar maszyny | Ok. 10 kg (Ok. 22 lb) |
| Wymiary maszyny z zamocowanym modułem haftującym | Ok. 693 mm (szer.) × 421 mm (gł.) × 300 mm (wys.) (Ok. 27-3/8 cala (szer.) × 16-5/8 cala (gł.) × 11-7/8 cala (wys.)) |
| Ciężar maszyny z zamocowanym modułem haftującym | Ok. 13,5 kg (Ok. 30 lb) |
| Prędkość szycia | 70 do 850 oczek na minutę |

* Należy pamiętać, że niektóre dane techniczne mogą zostać zmienione bez powiadomienia.

Aktualizowanie oprogramowania maszyny

Oprogramowanie maszyny można aktualizować za pomocą pamięci USB.

Kiedy na stronie Brother support „ <http://s.brother/cpham/> ” zostanie udostępniony program uaktualniający, pobierz plik(i), postępując zgodnie z instrukcjami znajdującymi się w witrynie oraz poniżej.

INFORMACJA

- Jeśli uaktualniasz oprogramowanie za pomocą pamięci USB, przed rozpoczęciem uaktualniania sprawdź, czy w pamięci USB nie są zapisane dane inne niż plik uaktualnienia.

Przypomnienie

- Po aktualizacji oprogramowania maszyny zapisane wzory haftu nie zostaną usunięte.

Podczas korzystania z funkcji bezprzewodowej na przycisku bezprzewodowej sieci LAN wyświetlany jest znak aktualizacji.



: W naszej witrynie internetowej dostępne jest zaktualizowane oprogramowanie. Zaktualizuj oprogramowanie.



: Brak zaktualizowanego oprogramowania.

Informacje o wersji można sprawdzić na ekranie ustawień. (strona 16)

1

Włącz maszynę, naciskając i przytrzymując



(przycisk dźwigni stopki).

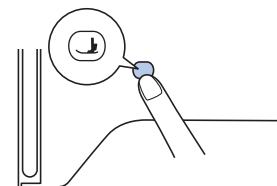

→ Zostanie wyświetlony poniższy ekran.

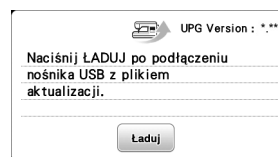

2

Włóż pamięć USB do portu USB maszyny.

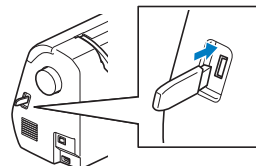

INFORMACJA

- Na nośniku USB zapisz tylko plik aktualizacji.

3

Naciśnij przycisk .

- Podczas aktualizacji nie wyłączaj maszyny.

→ Po zakończeniu procesu aktualizacji pojawi się komunikat o jej zakończeniu.

4

Wymij pamięć USB, wyłącz maszynę i ponownie ją włącz.

Indeks

A

| | |
|---|------------|
| Akcesoria w zestawie | 11 |
| Aktualizowanie | 116 |
| Aplikacja | 62, 94, 95 |
| Automatyczne przycinanie nici | 93 |
| Automatyczny system czujników tkaniny | 36 |

B

| | |
|------------------------------|---------|
| Bezprzewodowa sieć LAN | 17 |
| Bębenek | 81, 104 |

C

| | |
|-----------------------|--------|
| Cerowanie | 67 |
| Chwytnacz | 104 |
| Cienkie tkaniny | 42 |
| Czcionka | 33, 87 |
| Czyszczenie | 103 |

D

| | |
|------------------------|--------|
| Denim (dżins) | 27, 41 |
| Długość ściegu | 38 |
| Dziurka na guzik | 56 |

E

| | |
|-----------------|--------|
| Ekran LCD | 11, 13 |
|-----------------|--------|

F

| | |
|---|---------|
| Fagotowanie | 68 |
| Format pliku | 74, 101 |
| Fragmenty owalne | 40 |
| Funkcja automatycznego przycinania nici | 93 |
| Funkcja przycinania nici | 93 |

G

| | |
|---------------------|--------|
| Gęstość nici | 14, 97 |
| Górna nić | 24, 81 |
| Grube tkaniny | 41 |

H

| | |
|------------|----|
| Haft | 79 |
|------------|----|

I

| | |
|--------------------------------|--------|
| Igła | 27, 28 |
| Igła podwójna | 71 |
| Igła skrzydełkowa | 72 |
| Igła z okrągłym czubkiem | 27 |

J

| | |
|-------------|----|
| Język | 16 |
|-------------|----|

K

| | |
|----------------------------|-----|
| Komunikaty o błędach | 112 |
| Konserwacja | 103 |

Ł

| | |
|----------------|----|
| Łączenie | 70 |
|----------------|----|

M

| | |
|---|----|
| Marszczenie | 69 |
| Materiał stabilizujący | 82 |
| Moduł sterowania stopką | 32 |
| MY CUSTOM STITCH (MÓJ WŁASNY ŚCIEG) | 76 |

N

| | |
|--------------------------------|-------------|
| Naprężenie nici | 38, 91, 106 |
| Nasadka szpulki | 20 |
| Nawijanie szpulki dolnej | 20 |
| Nawlekacz | 25 |
| Niść | 27, 81 |
| Niść dolna | 20, 81 |
| Niść metaliczna | 21, 25 |

O

| | |
|------------------------------|--------|
| Obracanie wokół osi | 37 |
| Obrót | 97, 98 |
| Odbicie lustrzane | 14, 97 |
| Odstępy między znakami | 14, 98 |
| Oświetlenie | 16 |

P

| | |
|---|----------------|
| Pamięć | 74, 101 |
| Patchwork | 62 |
| Pikowanie | 64 |
| Pikowanie ze swobodnym poruszaniem materiałem | 64 |
| Płytki ściegowa | 9, 106 |
| Pobieranie | 75, 77, 102 |
| Podciąganie nici dolnej | 26 |
| Podnośnik kolanowy | 43 |
| Podział wzorów haftu | 96 |
| Pokrywa płytki ściegowej | 9, 103 |
| Pozycja igły | 14, 15, 16, 40 |
| Prędkość | 21, 32 |
| Prowadnik do pikowania | 64 |
| Prowadnik nawijania szpulki dolnej | 20 |
| Przecinak nici | 32, 35 |
| Przełącznik pozycji transportera | 9, 64 |
| Przesunięcie lewo/prawo | 38 |
| Przezroczysta nić nylonowa | 21, 22, 25, 27 |
| Przycinanie ściegu skokowego | 93 |
| Przycisk cięcia/naprężenia | 91 |
| Przyszywanie guzików | 58 |

R

| | |
|---|--------|
| Regulator szybkości szycia | 10 |
| Regulowana stopka do suwaka/lamówki | 61 |
| Rozmiar | 14, 97 |
| Rozwiązywanie problemów | 105 |
| Równe naddatki szwów | 40 |

S

| | |
|--------------------------------------|----------------|
| Siatka na szpulkę | 21 |
| Skóra | 42 |
| Sortowanie kolorów nici | 100 |
| Stopka | 13, 29, 32, 45 |
| regulacja docisku | 36 |
| Stopka do haftu | 79 |
| Stopka do łączenia tkanin 1/4" | 63 |
| Stopka krocząca | 64 |
| Stopka z prowadnikiem | 40 |
| Sygnal dźwiękowy operacji | 16, 115 |
| Szablon hafciarski | 83 |

| | |
|---|----|
| Szczelina montażowa podnośnika kolanowego | 43 |
| Szerokość ściegu | 38 |
| Szpulka dolna | 20 |
| skończyła się nić | 90 |
| Sztukowanie | 62 |

Ś

| | |
|--------------------------------------|------------|
| Ścieg do krytej mereżki | 54 |
| Ścieg falisty | 69 |
| Ścieg muszelkowy do zakładania | 69 |
| Ścieg pamiątkowy | 72 |
| Ścieg prosty | 40, 45, 62 |
| Ścieg ryglowania | 66 |
| Ścieg satynowy | 14, 31 |
| Ścieg wsteczny | 34 |
| Ścieg wzmacniający | 34 |
| Ścieg zygzakowy | 38, 66 |
| Ściegi dekoracyjne | 13, 31 |
| Ściegi obrębiania | 52 |

T

| | |
|--------------------------|------------|
| Tamborki | 83, 84 |
| zdejmwowanie | 85 |
| Taśma elastyczna | 66 |
| Tkanina | 27, 41, 82 |
| Tkaniny elastyczne | 42 |
| Tkaniny winylowe | 42 |
| Transportery | 9 |

U

| | |
|---------------------|---------|
| Uchwyt stopki | 9 |
| USB | 74, 101 |

W

| | |
|-----------------------------------|----|
| Warunki korzystania | 4 |
| Wskazanie koloru nici | 90 |
| Wszyste lamówki | 62 |
| Wszywanie lamówki | 62 |
| Wszywanie zamka krytego | 61 |
| Wyrównywanie pozycji | 99 |
| Wzory ściegów przeskokowych | 72 |

Z

| | |
|---------------------------------|---------|
| Zakładanie szpulki dolnej | 22 |
| Zamek błyskawiczny | 59 |
| Zapisywanie | 75, 101 |
| Zasilanie | 12 |





Różne opcjonalne akcesoria można nabywać odrębnie.
Zapraszamy na naszą stronę internetową
<http://s.brother/coham/>.



Wsparcie odnośnie produktu i odpowiedzi na
najczęściej zadawane pytania (FAQ) można znaleźć na
stronie internetowej <http://s.brother/cpham/>.



Pamiętaj, aby zainstalować najnowsze oprogramowanie.
W najnowszej wersji wprowadzono szereg udoskonaleń.



Brother Support Center to aplikacja dla urządzeń mobilnych
oferująca pomocne informacje dotyczące urządzeń Brother.
Aby ją pobrać, odwiedź sklep Google Play™ lub App Store.



Google Play™



App Store

Maszyna jest zatwierdzona do użytku wyłącznie w kraju, w którym została zakupiona. Lokalne podmioty Brother oraz ich przedstawicielstwa handlowe zapewniają pomoc techniczną tylko w związku z maszynami nabytymi w danym kraju.



Design Database Transfer to specjalne oprogramowanie Windows do
bezprzewodowego przesyłania danych haftu z komputera do maszyny.
Oprogramowanie może służyć także do przeglądania danych haftu i zarządzania
nimi.

Aby pobrać oprogramowanie, zapraszamy na stronę internetową
<http://s.brother/cahka/>.